

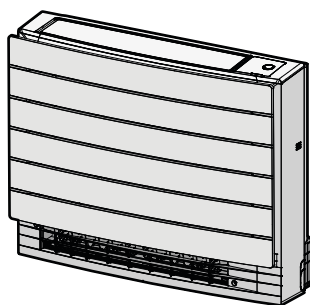

# Priručnik za rukovanje

## Split sustav za klimatizaciju



CVXM20A2V1B  
FVXM25A2V1B  
FVXM35A2V1B  
FVXM50A2V1B

Priručnik za rukovanje  
Split sustav za klimatizaciju

hrvatski

## Sadržaj

<b>1 O dokumentaciji</b>	<b>2</b>
1.1 O ovom dokumentu .....	2
<b>2 Sigurnosne upute za korisnika</b>	<b>2</b>
2.1 Općenito .....	2
2.2 Upute za siguran rad .....	3
<b>3 O sustavu</b>	<b>5</b>
3.1 Unutarnja jedinica .....	5
3.1.1 Svjetlo indikatora 'Daikin eye' .....	5
3.2 O korisničkom sučelju .....	6
3.2.1 Komponente: Korisničko sučelje .....	6
<b>4 Prije puštanja u rad</b>	<b>6</b>
4.1 Za uključivanje električnog napajanja .....	6
4.2 Za umetanje baterija .....	6
4.3 Za postavljanje držača korisničkog sučelja .....	7
4.4 Podešavanje sata .....	7
4.5 Za podešavanje svjetline predočnika unutarnje jedinice .....	7
<b>5 Rad</b>	<b>7</b>
5.1 Raspon rada .....	7
5.2 Način rada i zadana temperatura .....	8
5.2.1 Za pokretanje/zaustavljanje načina rada i podešavanje temperature .....	8
5.3 Brzina strujanja zraka .....	8
5.3.1 Za podešavanje brzine strujanja zraka .....	8
5.4 Smjer strujanja zraka .....	8
5.4.1 Za podešavanje vertikalnog smjera strujanja zraka .....	9
5.4.2 Za podešavanje lamela (uspravna krilca) .....	9
5.5 Izbor izlaza zraka .....	9
5.5.1 Za podešavanje automatskog biranja izlaza zraka ili samo gornjeg izlaza .....	9
5.6 Podno grijanje .....	10
5.6.1 Pokretanje/zaustavljanje Podnog grijanja .....	10
5.7 Jako grijanje i Grijanje plus .....	10
5.7.1 Pojačani POWERFUL način rada .....	10
5.7.2 Postupak 'Grijanje plus' .....	10
5.7.3 Pokretanje/zaustavljanje postupka 'Jako grijanje' i 'Grijanje plus' .....	10
5.8 Štedljiv i tihi rad vanjske jedinice .....	10
5.8.1 ECONO rad .....	10
5.8.2 Tihi rad vanjske jedinice .....	11
5.8.3 Da se zaustavi štedljiv i tihi rad vanjske jedinice .....	11
5.9 Postupak Flash Streamer (pročišćavanje zraka) .....	11
5.9.1 Pokretanje/zaustavljanje rada Flash Streamer (pročišćavanje zraka) .....	11
5.10 Rad OFF/ON vremenskog programatora .....	11
5.10.1 24 sata programirano isključivanje/uključivanje .....	11
5.10.2 12 sati odbrojanje do isključivanja/uključivanja .....	12
5.11 Tjedni način rada .....	12
5.11.1 Za podešavanje rada tjednog programatora .....	13
5.11.2 Za kopiranje rezervacija .....	13
5.11.3 Za potvrdu rezervacija .....	14
5.11.4 Za isključivanje i ponovno uključivanje tjednog programatora - "Weekly timer" .....	14
5.11.5 Za brisanje rezervacija .....	14
5.12 Bežično povezivanje s lokalnom mrežom - LAN .....	14
5.12.1 Mjere opreza kada se koristi bežična lokalna mreža LAN .....	14
5.12.2 Za instalaciju aplikacije "Daikin Residential Controller" .....	14
5.12.3 Podešavanje bežične veze .....	14
<b>6 Štednja energije i optimalan rad</b>	<b>16</b>
<b>7 Održavanje i servisiranje</b>	<b>16</b>
7.1 Pregled: održavanje i servisiranje .....	16

7.2 Čišćenje unutarnje jedinice i korisničkog sučelja .....	17
7.3 Kako očistiti prednju ploču .....	17
7.4 Uklanjanje filtera .....	18
7.5 Za čišćenje filtra zraka .....	18
7.6 Čišćenje filtra od titanovog apatita za uklanjanje mirisa .....	18
7.7 Zamjena filtra od titanovog apatita za uklanjanje mirisa .....	18
7.8 Vraćanje filtera na mjesto .....	18
7.9 Kako prednju ploču vratiti na mjesto .....	19

## 8 Otklanjanje smetnji **19**

## 9 Odlaganje na otpad **19**

# 1 O dokumentaciji

## 1.1 O ovom dokumentu

Hvala vam na kupnji ovog proizvoda. Molimo vas:

- Čuvajte dokumentaciju za daljnju upotrebu.

### Ciljana publika

Krajnji korisnici



### INFORMACIJE

Ovaj je uređaj namijenjen za upotrebu od strane stručnjaka ili obučениh korisnika u trgovinama, lakoj industriji i na poljoprivrednim dobrima ili za upotrebu u poslovne i privatne svrhe od strane laika.

### Komplet dokumentacije

Ovaj dokument dio je kompleta dokumentacije. Cijeli komplet obuhvaća:

#### • Opće mjere opreza:

- Sigurnosne upute koje morate pročitati prije rukovanja sustavom
- Format: Papir (u pakiranju unutarnje jedinice)

#### • Priručnik za rukovanje:

- Brzi vodič za osnovnu upotrebu
- Format: Papir (u pakiranju unutarnje jedinice)

#### • Referentni vodič za korisnika:

- Detaljne upute po koracima i popratne informacije za osnovnu i naprednu upotrebu
- Format: Digitalne datoteke na adresi <http://www.daikineurope.com/support-and-manuals/product-information/>

Najnovije revizije priložene dokumentacije možete pronaći na regionalnim Daikin internetskim stranicama ili zatražiti od trgovca.

Izvorna dokumentacija napisana je na engleskom jeziku. Svi ostali jezici su prijevodi.

# 2 Sigurnosne upute za korisnika

Uvijek se pridržavajte sljedećih sigurnosnih uputa i odredbi.

## 2.1 Općenito



### UPOZORENJE

Ako NISTE sigurni kako se rukuje uređajem, obratite se instalateru.

### UPOZORENJE

Djeca u dobi od 8 godina i više, kao i osobe sa smanjenim tjelesnim, osjetilnim ili mentalnim sposobnostima ili nedostatkom iskustva i znanja, mogu koristiti ovaj uređaj samo ako su pod nadzorom ili su dobili upute o uporabi uređaja od osobe odgovorne za njihovu sigurnost.

Djeca se NE SMIJU igrati s uređajem.

Čišćenje i korisničko održavanje NE SMIJU obavljati djeca bez nadzora.

### UPOZORENJE

Za sprečavanje strujnog udara ili požara:

- NE ispirite jединicu vodom.
- NE rukujte jedinicom mokrim rukama.
- NE stavljajte nikakve predmete s vodom na jединicu.

### OPREZ

- NE stavljajte nikakve predmete ili opremu na gornju ploču jedinice.
- NE sjedite i NE stojte na jedinici te se NE penjite na nju.

- Uređaji su označeni sljedećim simbolom:



To znači da se električni i elektronički proizvodi NE SMIJU miješati s ostalim nerazvrstanim kućanskim otpadom. Sustav NE pokušavajte rastaviti sami: rastavljanje sustava, postupanje s rashladnim sredstvom, uljem i svim ostalim dijelovima morate prepustiti ovlaštenom instalateru koji će to obaviti u skladu s važećim zakonima.

Uređaji se u specijaliziranom pogonu moraju obraditi za ponovnu upotrebu, recikliranje i uklanjanje. Osiguravanjem pravilnog odlaganja ovog proizvoda pomažete u sprečavanju mogućih negativnih posljedica za okoliš i ljudsko zdravlje. Više informacija zatražite od svog instalatera ili nadležnih lokalnih tijela.

- Baterije su označene sljedećim simbolom:



To znači da se baterije NE SMIJU miješati s ostalim nerazvrstanim kućanskim otpadom. Ako je ispod simbola otisnut kemijski simbol, taj kemijski simbol znači da baterija sadrži teške metale iznad određene koncentracije.

Moguće oznake kemikalija su: Pb: olovo (>0,004%).

iskorištene baterije se u specijaliziranom pogonu moraju obraditi za ponovnu upotrebu. Osiguravanjem pravilnog odlaganja iskorištenih baterija pomažete u sprečavanju mogućih negativnih posljedica za okoliš i ljudsko zdravlje.

## 2.2 Upute za siguran rad

### UPOZORENJE: BLAGO ZAPALJIVI MATERIJAL

Rashladno sredstvo u sustavu je blago zapaljivo.

### OPREZ

Unutarnja jedinica sadrži radio opremu; minimalni razmak između odašiljačkog dijela opreme i korisnika je 30 cm.

### OPREZ

NEMOJTE stavljajte prst, šipke ili druge predmete u ulazne ili izlazne ispuhe. Budući da se ventilator vrti velikom brzinom, uzrokovat će povredu.

### UPOZORENJE

- NE pokušavajte sami rastaviti, popraviti, premjestiti, preinačiti ili ponovo postaviti klima uređaj, jer nepravilno rastavljanje ili postavljanje može prouzročiti udar struje ili požar. Obratite se vašem trgovcu.
- Ako slučajno procuri rashladno sredstvo, pazite da nema otvorenog plamena. Rashladno sredstvo je posve sigurno, nije otrovno, blago je zapaljivo, ali proizvodi otrovni plin ako slučajno procuri u prostoriju gdje ima zapaljivog plina od grijača, plinskog kuhala itd. Neka uvijek stručno osoblje servisa provjeri je li mjesto procurivanja popravljeno, prije ponovnog puštanja u rad.

## 2 Sigurnosne upute za korisnika

### **OPREZ**

- Za podešavanje kuta krilca usmjernika UVIJEK upotrijebite korisničko sučelje. Ako na silu rukom pomičete krilce dok se njiše, mehanizam će se pokvariti.
- Budite pažljivi kada podešavate okomite lamele. Unutar izlaznog otvora za zrak ventilator se okreće velikom brzinom.

### **OPREZ**

NIKADA ne izlažite malu djecu, biljke ili životinje izravnom strujanju zraka.

### **UPOZORENJE**

NEMOJTE stavljati ispod unutrašnje i/ili vanjske jedinice ništa što bi se moglo smočiti. U protivnom, kondenzacija na jedinici ili rashladnim cijevima, nečistoća filtra za zrak ili začepljenje odvoda mogu uzrokovati kapanje i smočiti ili oštetiti predmete koji se nalaze ispod.

### **UPOZORENJE**

U blizini klima uređaja NEMOJTE odlagati spremnik sa zapaljivim raspršivačem i NEMOJTE koristiti raspršivače pored jedinice. To može prouzročiti požar.

### **OPREZ**

NEMOJTE uključivati sustav ako koristite insekticid za sobu na bazi dima. Kemikalije se mogu nakupiti u jedinici i ugroziti zdravlje onih koji su preosjetljivi na takve kemikalije.

### **UPOZORENJE**

Rashladno sredstvo u jedinici je blago zapaljivo, ali normalno NE curi iz sustava. Ako rashladno sredstvo procuruje u prostoriju, u dodiru s

plamenikom, grijačem ili štednjakom može dovesti do požara ili stvaranja štetnog plina.

Isključite sve uređaje za grijanje plamenom, prozračite prostoriju i obratite se trgovcu kod kojeg ste kupili uređaj.

NEMOJTE upotrebljavati uređaj dok serviser ne potvrdi da je popravljen dio iz kojeg je curilo rashladno sredstvo.

### **UPOZORENJE**

- NEMOJTE bušiti ili paliti dijelove kruga rashladnog sredstva.
- NEMOJTE koristiti nikakva sredstva za ubrzavanje odleđivanja ili čišćenje, osim onih koje je preporučio proizvođač.
- Imajte na umu da rashladno sredstvo u sustavu nema mirisa.

### **UPOZORENJE**

Uređaj treba biti pohranjen u prostoriji u kojoj nema stalno uključenih izvora paljenja (primjer: otvoreni plamen, uključeni plinski uređaj ili uključeni električni grijač).

### **OPASNOST: RIZIK OD STRUJNOG UDARA SA SMRTNIM POSLJEDICAMA**

Da biste očistili klima uređaj ili filter za zrak, svakako zaustavite rad i prekinite svako električno napajanje. U protivnom, može doći do udara struje što će uzrokovati povredu.

### **UPOZORENJE**

Za sprečavanje strujnog udara ili požara:

- NE ispirite jedinicu vodom.
- NE rukujte jedinicom mokrim rukama.
- NE stavljajte nikakve predmete s vodom na jedinicu.

**⚠ OPREZ**

Nakon duže upotrebe, provjerite ima li oštećenja na postolju ili spojnicama uređaja. Ako je oštećeno, uređaj može pasti i uzrokovati povredu.

**⚠ UPOZORENJE**

Nepravilni deterdženti ili postupak čišćenja mogu uzrokovati oštećenje plastičnih dijelova ili curenje vode. Sredstvo za pranje poprskano po električnim dijelovima, kao što su motori, može uzrokovati kvar, dim ili paljenje.

**⚠ OPASNOST: RIZIK OD STRUJNOG UDARA SA SMRTNIM POSLJEDICAMA**

Prije čišćenja zaustavite rad, isključite uređaj pomoću prekidača, ili izvucite kabel za napajanje. U protivnom, može doći do udara struje što će uzrokovati povredu.

**⚠ UPOZORENJE**

NEMOJTE da se unutarnja jedinica ovlaži. **Moguća posljedica:** Električni udar ili požar.

**⚠ OPREZ**

Budite oprezni pri otvaranju prednje ploče i njenim rukovanjem; oštar rub prednje ploče može uzrokovati ozljede.

**⚠ UPOZORENJE**

**Kod neuobičajene pojave (kao miris paljevine itd.), zaustavite rad i isključite električno napajanje.**

Nastavak rada u takvim uvjetima može uzrokovati kvar, udare struje ili požar. Obratite se svom trgovcu.

**3 O sustavu****⚠ UPOZORENJE: BLAGO ZAPALJIVI MATERIJAL**

Rashladno sredstvo u sustavu je blago zapaljivo.

**⚠ OPREZ**

Unutarnja jedinica sadrži radio opremu; minimalni razmak između odašiljačkog dijela opreme i korisnika je 30 cm.

**⚠ OBAVIJEST**

NEMOJTE koristiti sustav klima uređaja za druge namjene. Kako biste izbjegli smanjenje kvalitete, jedinicu NEMOJTE upotrebljavati za rashlađivanje preciznih instrumenata, hrane, biljaka, životinja ili umjetnina.

**3.1 Unutarnja jedinica****⚠ OPREZ**

NEMOJTE stavljajte prst, šipke ili druge predmete u ulazne ili izlazne ispuhe. Budući da se ventilator vrti velikom brzinom, uzrokovat će povredu.

**i INFORMACIJE**

Razina tlaka zvuka je niža od 70 dBA.

**⚠ UPOZORENJE**

- NE pokušavajte sami rastaviti, popraviti, premjestiti, preinačiti ili ponovo postaviti klima uređaj, jer nepravilno rastavljanje ili postavljanje može prouzročiti udar struje ili požar. Obratite se vašem trgovcu.
- Ako slučajno procuri rashladno sredstvo, pazite da nema otvorenog plamena. Rashladno sredstvo je posve sigurno, nije otrovno, blago je zapaljivo, ali proizvodi otrovni plin ako slučajno procuri u prostoriju gdje ima zapaljivog plina od grijača, plinskog kuhala itd. Neka uvijek stručno osoblje servisa provjeri je li mjesto procurivanja popravljeno, prije ponovnog puštanja u rad.

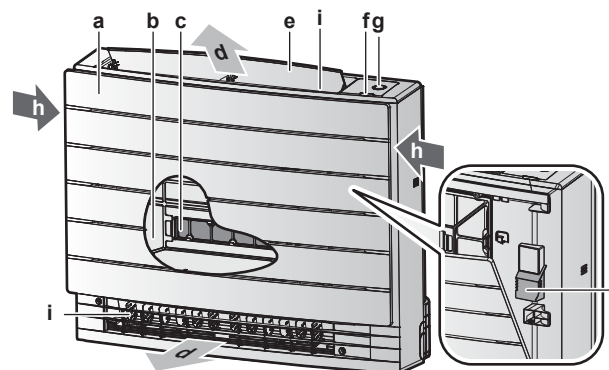

- a Prednja ploča
- b Filtar za zrak
- c 2× filter od titanovog apatita za uklanjanje mirisa
- d Izlaz zraka
- e Krilce (vodoravna lamela)
- f Prijemnik signala za korisničko sučelje
- g ON/OFF tipka, indikator 'Daikin eye' i svjetlo tajmera
- h Ulaz zraka
- i Lamelle (uspravna krilca)
- j Osjetnik sobne temperature

**ON/OFF tipka (uključeno/isključeno)**

Ako nedostaje korisničko sučelje, možete koristiti tipku "ON/OFF" unutarnje jedinice za pokretanje/zaustavljanje rada. Kada se rad pokrene tom tipkom, koriste se sljedeće postavke:

- Način rada = Automatski
- Postavka temperature = 25°C
- Brzina strujanja zraka = Automatski

**3.1.1 Svjetlo indikatora 'Daikin eye'**

Boja svjetla 'Daikin eye' se mijenja sukladno funkciji.

## 4 Prije puštanja u rad

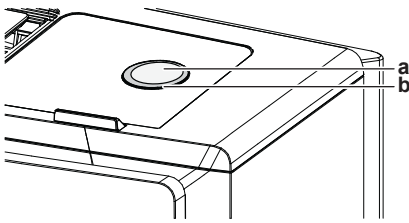

- a ON/OFF tipka
- b Daikin eye (Daikinovo "oko")

Rad	Boja Daikin "oka"
Automatsko	Crvena/plava
Sušenje	Zelena
Hlađenje	Plava
Grijanje	Crvena
Samo ventilator	Bijela
Rad vremenskog programatora	Narančasta <sup>(a)</sup>

<sup>(a)</sup> Kada je rad zadan programatorom OFF/ON (timer) ili tjednim programatorom, višebojno signalno svjetlo "Daikin eye" periodično postaje narančasto. Nakon što svijetli narančasto približno 10 sekunda, ponovo poprima boju trenutnog načina rada na 3 minute. **Primjer:** Kada se programator podesi tijekom hlađenja, svjetlo "Daikin eye" će povremeno svijetliti narančasto 10 sekunda, a zatim će se prebaciti u plavo na 3 minute.

### 3.2 O korisničkom sučelju

- **Izravno sunčevo svjetlo.** NEMOJTE izlagati korisničko sučelje izravnom sunčevom svjetlu.
- **Prašina.** Prašina na odašiljaču signala ili prijemu smanjit će osjetljivost. Obrišite prašinu mekom tkaninom.
- **Fluorescentna rasvjeta.** Signalna komunikacija može biti onemogućena ako u prostoriji postoji fluorescentna svjetiljka. U tom se slučaju obratite vašem instalateru.
- **Ostali uređaji.** Ako signali korisničkog sučelja pokreću neke druge uređaje, premjestite te uređaje ili se obratite vašem instalateru.
- **Zavjese.** Sa sigurnošću utvrdite da signal između jedinice i korisničkog sučelja NIJE blokiran zavjesama ili drugim objektima.

#### ! OBAVIJEST

- NEMOJTE dopustiti da vam korisničko sučelje padne na pod.
- NEMOJTE dopustiti da vam se korisničko sučelje smoči.

### 3.2.1 Komponente: Korisničko sučelje

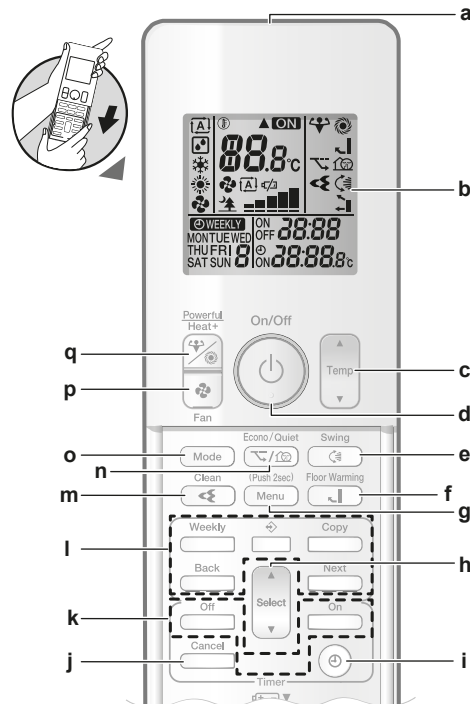

- a Odašiljač signala
- b LCD zaslon
- c Tipka za podešavanje temperature
- d ON/OFF tipka (uključeno / isključeno)
- e Tipka vertikalnog nihanja
- f Tipka za podno grijanje
- g Tipka izbornika
- h Izborna tipka
- i Tipka podešavanja sata
- j Tipka 'Odustani'
- k Tipke OFF/ON rada vremenskog programatora
- l Tipke programatora tjednog načina rada
- m Tipka postupka Flash Streamer (pročišćavanje zraka)
- n Tipka za štedljiv i tihi rad vanjske jedinice
- o Tipka načina rada - MODE
- p Tipka ventilatora - FAN
- q Tipka za 'Jako grijanje' i 'Grijanje plus'

## 4 Prije puštanja u rad

### 4.1 Za uključivanje električnog napajanja

- 1 Uključite prekidač strujnog kruga.

### 4.2 Za umetanje baterija

Baterije će trajati približno 1 godinu.

- 1 Uklonite prednji poklopac.
- 2 Umetnite obje baterije odjednom.
- 3 Vratite na mjesto prednji poklopac.

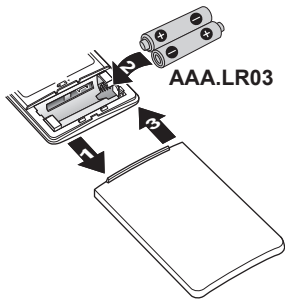

### **i** INFORMACIJE

- Niska energija baterije označena je ikonom na LCD zaslonu.
- UVIJEK zamijenite obje baterije zajedno.

## 4.3 Za postavljanje držača korisničkog sučelja

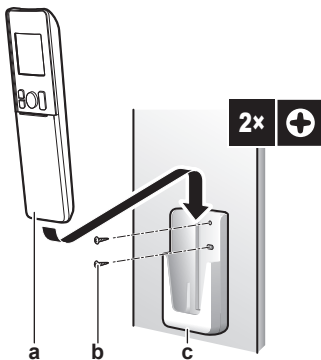

- a Korisničko sučelje
- b Vijci (nisu u isporuci)
- c Držač korisničkog sučelja

- Odaberite mjesto gdje će signali moći dosegnuti jedinicu.
- Učvrstite držač korisničkog sučelja (pribor) na zid ili slično mjesto pomoću 2 vijka M3 × 20L (lokalna nabava).
- Utaknite korisničko sučelje u držač.

## 4.4 Podešavanje sata

**Napomena:** Ako sat NIJE podešen, trepću, MON, ☉, i 0:00.

- Pritisnite ☉.

**Rezultat:** MON i ☉ trepću

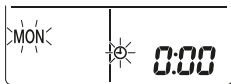

- Pritisnite Select ili Select za odabir tekućeg dana u tjednu.

- Pritisnite ☉.

**Rezultat:** ☉ trepće.

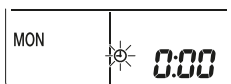

- Pritisnite Select ili Select za postavljanje točnog vremena.

**Napomena:** Ako držite pritisnutu tipku Select ili Select vrijeme na zaslonu se brzo povećava ili smanjuje.

- Pritisnite ☉.

**Rezultat:** Podešavanje je gotovo. ☉ trepće.

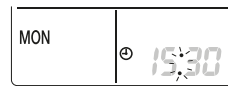

## 4.5 Za podešavanje svjetline predočnika unutarnje jedinice

- Na početnom zaslonu, pritisnite najmanje 2 sekunde.

**Rezultat:** Na zaslonu se pojavljuje broj izbornika za odabir i trepće.

- Pritisnite da uđete u postavke.

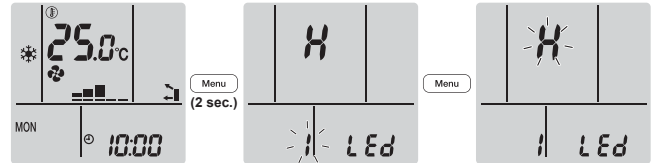

- Pritisnite Select ili Select da promijenite postavke na sljedeći način:



Trepće	Svjetlina
H	Jako
L	Slabo
of	Isključena

- Pritisnite da potvrdite odabranu postavku.

**Rezultat:** Postavka svjetline je promijenjena.

**Napomena:** Prikaz će se automatski vratiti na podrazumijevani zaslon nakon 60 sekundi. Za brži povratak na na podrazumijevani zaslon dva puta pritisnite .

## 5 Rad

### 5.1 Raspon rada

Za siguran i djelotvoran rad, sustav upotrebljavajte u slijedećem rasponu temperature i vlažnosti.

U kombinaciji s vanjskom jedinicom RXM25~50, 2MXM40+50, 3MXM40+52		
	Hlađenje i sušenje <sup>(a)(b)</sup>	Grijanje <sup>(a)</sup>
Vanjska temperatura	-10~46°C DB	-15~24°C DB -15~18°C WB
Unutarnja temperatura	18~32°C DB 14~23°C WB	10~30°C DB
Unutarnja vlaga	≤80% <sup>(b)</sup>	—

<sup>(a)</sup> Sigurnosni uređaj može zaustaviti rad sustava ako jedinica radi izvan svog radnog opsega.

<sup>(b)</sup> Može se pojaviti kondenzat i kapanje vode ako jedinica radi izvan svog radnog opsega.

U kombinaciji s vanjskom jedinicom RXTP25+35		
	Hlađenje i sušenje <sup>(a)(b)</sup>	Grijanje <sup>(a)</sup>
Vanjska temperatura	-10~46°C DB	-25~24°C DB -25~18°C WB
Unutarnja temperatura	18~32°C DB 14~23°C WB	10~30°C DB

## 5 Rad

U kombinaciji s vanjskom jedinicom RXTP25+35		
	Hlađenje i sušenje <sup>(a),(b)</sup>	Grijanje <sup>(a)</sup>
Unutarnja vlaga	≤80% <sup>(b)</sup>	—

<sup>(a)</sup> Sigurnosni uređaj može zaustaviti rad sustava ako jedinica radi izvan svog radnog opsega.

<sup>(b)</sup> Može se pojaviti kondenzat i kapanje vode ako jedinica radi izvan svog radnog opsega.

### 5.2 Način rada i zadana temperatura

**Kada.** Podesite način rada sustava i zadajte temperaturu kada želite:

- Grijanje ili hlađenje prostorije
- Puhanje zraka u prostoru bez grijanja ili hlađenja
- Smanjivanje vlažnosti u prostoriji

**Što.** Sustav radi različito ovisno o korisnikovom izboru.

Postavka	Opis
Automatski	Sustav hladi ili grije prostoriju do zadane vrijednosti temperature. Ako je potrebno automatski se prebacuje između hlađenja i grijanja.
Sušenje	Sustav smanjuje vlažnost u prostoriji.
Grijanje	Sustav grije prostoriju do zadane vrijednosti temperature.
Hlađenje	Sustav hladi prostoriju do zadane vrijednosti temperature.
Ventilator	Sustav samo upravlja protokom zraka (brzinom i smjerom strujanja zraka). Sustav NE upravlja temperaturom.

#### Dodatne informacije:

- **Vanjska temperatura.** Učinak hlađenja ili grijanja se smanjuje kada je vanjska temperatura previsoka ili preniska.
- **Način rada odleđivanja.** Tijekom grijanja, na vanjskoj jedinici se može pojaviti inje i smanjiti sposobnost grijanja. U tom se slučaju sustav se automatski prebacuje u način rada za odmrzavanje da otopi inje. Tijekom odmrzavanja NEMA strujanja toplog zraka iz unutrašnje jedinice.

#### 5.2.1 Za pokretanje/zaustavljanje načina rada i podešavanje temperature

**ON**: Jedinica radi

: Način rada = Automatski

: Način rada = Sušenje

: Način rada = Hlađenje

: Način rada = Grijanje

: Način rada = Samo ventilator

: Prikazuje zadanu temperaturu.

1 Pritisnite jedanput ili više puta da izaberete način rada.

**Rezultat:** Način rada će biti zadan kroz sljedeći redoslijed:



2 Pritisnite za pokretanje rada.

**Rezultat:** Na zaslonu se prikazuje **ON**. Indikator 'Daikin eye' mijenja boju sukladno funkciji. Vidi "Svjetlo indikatora 'Daikin eye'" [▶ 5].

3 Pritisnite ili jedan ili više puta da snizite ili povišite temperaturu.

Hlađenje	Grijanje	Automatski način rada	Sušenje ili Samo ventilator
18~32°C	10~30°C	18~30°C	—

**Napomena:** Kada koristite način rada 'Sušenje' ili 'Samo ventilator', nije moguće podešavanje temperature.

4 Pritisnite za zaustavljanje rada.

**Rezultat:** **ON** nestaje sa zaslona. Svjetlo indikatora 'Daikin eye' se gasi.

### 5.3 Brzina strujanja zraka

1 Pritisnite da biste izabrali:

	5 razina brzina strujanja zraka, od "==" do "■"
	Automatski rad podešavanja protoka zraka
	Tihi rad unutrašnje jedinice. Kada je protok zraka podešen na "▲", šum iz jedinice postaje tiši.

#### INFORMACIJE

- Ako jedinica dosegne zadanu temperaturu u načinu hlađenja ili grijanja, ventilator će prestati raditi.
- Kada koristite način rada 'Sušenje', NIJE MOGUĆE podešavanje brzine strujanja zraka.
- Brzina strujanja zraka u radu s automatskim protokom zraka postavlja se prema sobnoj temperaturi; u nekim slučajevima može biti niža nego u tihom radu unutarnje jedinice i ako se brzina strujanja u tom trenutku promijeni u tihi rad unutarnje jedinice, radni šum može postati glasniji.

#### 5.3.1 Za podešavanje brzine strujanja zraka

1 Pritisnite da promijenite postavke protoka zraka kako slijedi:



### 5.4 Smjer strujanja zraka

**Kada.** Podesite smjer strujanja zraka po želji.

**Što.** Sustav usmjerava strujanje zraka različito ovisno o izboru korisnika.

Postavka	Prikaz	Smjer strujanja zraka
Vertikalno automatsko njihanje		Njihajući ili fiksni položaj vodoravnih lamela (zakrilca).
Vodoravno strujanje zraka	[—]	Položaj okomitih lamela (krilca) postavlja se ručno.

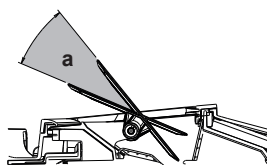

a Raspon pomicanja lamela



**OPREZ**

- Za podešavanje kuta krilca usmjernika UVIJEK upotrijebite korisničko sučelje. Ako na silu rukom pomičete krilce dok se njiše, mehanizam će se pokvariti.
- Budite pažljivi kada podešavate okomite lamele. Unutar izlaznog otvora za zrak ventilator se okreće velikom brzinom.

**INFORMACIJE**

Kod vertikalnog automatskog nihanja, lamele će se zaustaviti u gornjem položaju ako brzina protoka zraka postane slaba.

**5.4.1 Za podešavanje vertikalnog smjera strujanja zraka**

- 1 Pritisnite

**Rezultat:** Na zaslonu se pojavljuje . Usmjernici (vodoravna krilca) će se početi njihati.

- 2 Za korištenje fiksnog položaja, pritisnite kada lamele dođu u željeni položaj.

**Rezultat:** nestaje sa zaslona. Krilca se prestaju kretati.

**5.4.2 Za podešavanje lamela (uspravna krilca)**

- 1 Namjestite vodoravne lamele pomoću korisničkog sučelja tako da lako možete pristupiti gumbima na okomitim lamelama.
- 2 Držite gumb i malo ih pomaknite prema gore.
- 3 Podesite lijevo ili desno u željeni položaj dok držite gumb.

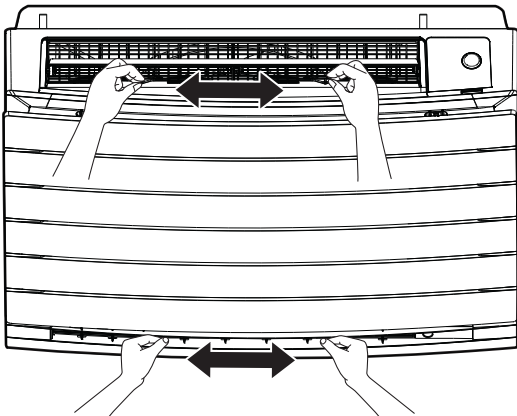
**INFORMACIJE**

Ako je jedinica postavljena u kutu prostorije, lamele treba usmjeriti tako da ne gledaju prema zidu. Učinkovitost će se smanjiti ako zid priječi strujanje zraka.

**5.5 Izbor izlaza zraka**

Koristite ovu značajku kako bi jedinica automatski izabrala koji izlaz zraka će se koristiti ili će zadati samo gornji izlaz. Tvornička postavka je automatski izbor izlaza zraka.

Postavka	Prikaz	Smjer strujanja zraka
Automatski izbor izlaza zraka		Uređaj automatski određuje najbolji izlaz zraka ovisno o načinu rada ili uvjetima prostorije.
Samo gornji izlaz zraka		Strujanje zraka je zadano na gornji izlaz, bez obzira na način rada ili uvjete prostorije.

Postavka	Način rada	Situacija	Izbor izlaza zraka
	Sušenje	Svaka situacija	
	Hlađenje	Kada temperatura dosegne zadanu vrijednost ili ukupno vrijeme rada pri visokoj vlazi dosegne 1 sat.	
		Kada zadanu vrijednost temperature još NE dosegne zadanu vrijednost ili je ukupno vrijeme rada pri visokoj vlazi manje od 1 sata.	
	Grijanje, samo ventilator	Svaka situacija	
	Sušenje, hlađenje, grijanje, samo ventilator	Svaka situacija	

**INFORMACIJE**

- Tijekom postupka sušenja strujanje zraka dolazi samo iz gornjeg izlaza. Vidi "5.2 Način rada i zadanu temperaturu" [▶ 8] za postavke.
- Tijekom postupka Podnog grijanja, strujanje zraka dolazi samo iz donjeg izlaza. Vidi "5.6 Podno grijanje" [▶ 10] za postavke. Podno grijanje se može zadati samo uz postavku automatskog izbora izlaza zraka.
- Ako u postupku grijanja promijenite postavku sa automatskog izbora izlaza zraka na samo gornji izlaz, grijanje se privremeno zaustavlja radi zaštite jedinice.
- Sposobnost hlađenja/grijanja je niža kada je zadan samo gornji izlaz zraka.
- Dok se mijenja izbor izlaza zraka može se čuti zvuk micanja prigušnika.

**5.5.1 Za podešavanje automatskog biranja izlaza zraka ili samo gornjeg izlaza**

**Preduvjet:** Tvornička postavka je automatski izbor izlaza zraka.

- 1 Na početnom zaslonu, pritisnite najmanje 2 sekunde.

**Rezultat:** Pojavljuje se zaslon izbornika. Broj izbornika trepće.

- 2 Pritisnite ili za odabir broja izbornika 2.

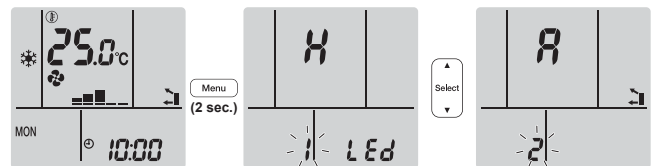

- 3 Pritisnite da uđete u postavke.

**Rezultat:** "A" trepće.

- 4 Pritisnite ili za promjenu postavke. "A" = automatski izbor izlaza zraka ili "1" = samo gornji izlaz zraka.

## 5 Rad

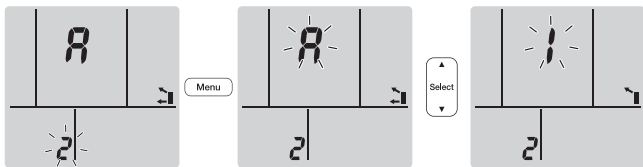

5 Pritisnite da potvrdite odabranu postavku.

**Rezultat:** Postavka je promijenjena.

**Napomena:** Prikaz će se automatski vratiti na podrazumijevani zaslon nakon 1 minute. Za brži povratak na na podrazumijevani zaslon dva puta pritisnite .

### 5.6 Podno grijanje

Ovaj postupak može učinkovito zagrijati velike podne površine zatvaranjem gornjeg izlaza zraka i povećavanjem brzine zraka za doseganje udaljenih površina poda.

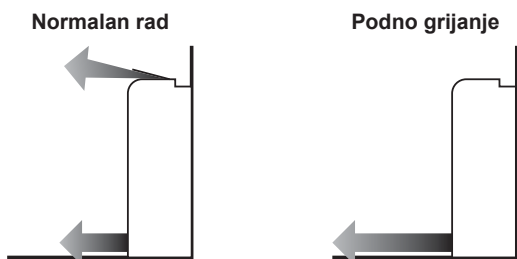

#### INFORMACIJE

- Podno grijanje se može koristiti samo u načinu grijanja i uz postavku automatskog izbora izlaza zraka.
- Ako je temperatura prostorije niska, soba se možda neće dovoljno zagrijati.

#### 5.6.1 Pokretanje/zaustavljanje Podnog grijanja

**Preduvjet:** Ovaj postupak se može koristiti samo u načinu grijanja i uz postavku automatskog izbora izlaza zraka.

1 Pritisnite .

**Rezultat:** se prikazuje na LCD zaslonu i pokreće se postupak.

2 Za zaustavljanje rada, pritisnite .

**Rezultat:** nestaje sa LCD zaslona i rad se zaustavlja.

### 5.7 Jako grijanje i Grijanje plus

#### 5.7.1 Pojačani POWERFUL način rada

Ova funkcija brzo maksimalno pojačava učinak hlađenja/grijanja u bilo kojem načinu rada. Možete dobiti maksimalni kapacitet.

#### INFORMACIJE

- 'Powerful' način rada se ne može koristiti zajedno s načinima rada 'Grijanje plus', 'Podno grijanje', 'Štedljivo' i tihim radom vanjske jedinice. Prednost ima posljednja odabrana funkcija.
- Pojačani način rada NEĆE povećati kapacitet jedinice ako ona već radi maksimalnim kapacitetom.

#### 5.7.2 Postupak 'Grijanje plus'

Ovaj postupak povećava temperaturu struje zraka koja dolazi iz jedinice. Temperatura struje zraka je viša nego za vrijeme normalnog postupka grijanja. Ovaj postupak koristite kada želite osjetiti više topline. Ovaj postupak ima trajanje od 30 minuta.

#### INFORMACIJE

- 'Grijanje plus' postupak se može koristiti samo u načinu grijanja.
- Ako je temperatura prostorije niska, soba se možda neće dovoljno zagrijati.
- NEMOJTE duže vrijeme stajati blizu izlaza zraka izravno na putu ispuštenog zraka.
- Nakon završetka rada 'GRIJANJE PLUS', ovisno o zadanoj temperaturi za 'GRIJANJE', snaga se može privremeno smanjiti.
- U Multi sustavu, temperatura struje zraka može biti nedovoljna.

#### 5.7.3 Pokretanje/zaustavljanje postupka 'Jako grijanje' i 'Grijanje plus'

1 Pritisnite jedanput ili više puta da izaberete postupak.

**Rezultat:** Postavke će se mijenjati na slijedeći način.



Prikaz	Rad
	Jako grijanje (Powerful)
	'Grijanje plus'
—	Oboje isključeno

- Pojačani način rada traje 20 minuta; nakon toga, rad se vraća u prethodno zadani način.
- 'Grijanje plus' način rada traje 30 minuta; nakon toga, rad se vraća u prethodno zadani način.

2 Da zaustavite rad držite pritisnuto dok oba simbola ne nestanu sa LCD zaslona.

**Napomena:** 'Jako grijanje' i 'Grijanje plus' može se odabrati samo kada jedinica radi. Ako pritisnete , rad će se prekinuti; i nestaju sa LCD zaslona.

### 5.8 Štedljiv i tih rad vanjske jedinice

#### 5.8.1 ECONO rad

To je funkcija koja omogućava učinkovit rad uz ograničavanje maksimalne vrijednosti potrošnje struje. Ta je funkcija korisna za slučaj kada treba paziti da se ne aktivira zaštitna strujna sklopka ako uređaj radi istodobno s drugim uređajima.

#### INFORMACIJE

- Načini rada 'Grijanje plus', 'Podno grijanje' i 'Štedljivo' se NE MOGU upotrebljavati istodobno. Prednost ima posljednja odabrana funkcija.
- 'Econo' funkcija štedljivog rada je dostupna samo u načinima automatskog hlađenja, grijanja i sušenja.
- ECONO način rada smanjuje potrošnju struje vanjske jedinice tako što ograničava broj okretaja kompresora. Ako je potrošnje energije već niska, 'Econo' rad NEĆE sniziti potrošnju električne energije.

### 5.8.2 Tihi rad vanjske jedinice

Koristite tihi rad vanjske jedinice kada želite sniziti razinu šuma vanjske jedinice. **Primjer:** Noću.

#### INFORMACIJE

- Načini rada 'Grijanje plus', 'Podno grijanje' i tihi rad vanjske jedinice se NE MOGU upotrebljavati istodobno. Prednost ima posljednja odabrana funkcija.
- Tihi rad vanjske jedinice je dostupan samo u automatskom, hlađenju i grijanju - 'Automatic', 'Cool' i 'Heat'.
- Tihi rad vanjske jedinice ograničava broj okretaja kompresora. Ako je brzina vrtnje kompresora već niska, tihi rad vanjske jedinice rad NEĆE dodatno sniziti broj okretaja kompresora.

### 5.8.3 Da se zaustavi štedljiv i tihi rad vanjske jedinice



- 1 Pritisnite  jedanput ili više puta.

**Rezultat:** Postavke će se mijenjati na slijedeći način.



Prikaz	Rad
	Štedljivo
	Tihi rad vanjske jedinice
	Štedljiv i tihi rad vanjske jedinice
—	Oboje isključeno

- 2 Da zaustavite rad držite pritisnuto  dok oba simbola ne nestanu sa LCD zaslona.

**Napomena:** Econo rad može se odabrati samo kada uređaj radi. Pritiskanje tipke  otkazuje postavke i  nestaje sa zaslona.

**Napomena:**  ostaje na LCD zaslonu čak i ako isključite jedinicu putem sklopke ON/OFF korisničkog sučelja ili unutarnje jedinice.

### 5.9 Postupak Flash Streamer (pročišćavanje zraka)

#### INFORMACIJE

- Jako ubrzani elektroni se stvaraju i odlaze u jedinicu da se zamjči siguran rad.
- Električno pražnjenje Streamer-a može stvarati zvuk zujanja.
- Ako strujanje zraka postane slabo, pražnjenje Streamer-a može privremeno prestati da se sprječji mirisa.

#### 5.9.1 Pokretanje/zaustavljanje rada Flash Streamer (pročišćavanje zraka)

**Preduvjet:** Sa sigurnošću utvrdite da jedinica radi ( se prikazuje na LCD zaslonu korisničkog sučelja).

- 1 Pritisnite .

**Rezultat:**  će se prikazati na LCD zaslonu i zrak u prostoriji se pročišćava kada jedinica radi.

- 2 Za zaustavljanje rada, pritisnite .

**Rezultat:**  nestaje sa LCD zaslona i rad se zaustavlja.

#### INFORMACIJE

- Postupak 'Flash Streamer' možete postaviti kada je jedinica uključena ili isključena, ali rad započinje samo kad jedinica radi.
- Kad se podešavanje izvrši a jedinica NE radi, na LCD zaslonu korisničkog sučelja prikazuje se , ali rad NE počinje.

### 5.10 Rad OFF/ON vremenskog programatora

Funkcije vremenskog programatora su korisne za automatsko uključivanje/isključivanje klima uređaja noću i ujutro. Također možete upotrebljavati i kombinacije tipki 'OFF Timer' i 'ON Timer'.

Postoje dvije vrste podešavanja za 'OFF/ON timer':

- 24 sata programirano isključivanje/uključivanje (podrazumijevano). Jedinica će se zaustaviti / započeti s radom u zadano vrijeme. **Primjer:** 'ON timer' je podešen na 13:30, jedinica će početi raditi u 13:30.
- **12 sati odbrojavanje za 'OFF/ON timer'.** Jedinica će se zaustaviti / započeti s radom nakon zadanog broja sati. **Primjer:** 'ON timer' je podešen u 10:30 za 3 sata, jedinica će početi raditi u 13:30.

**Napomena:** Moguće je kombinirati obje vrste podešavanja tajmera.

#### INFORMACIJE

Programirajte vrijeme ponovo u slučaju:

- Ako je zaštitna sklopka isključila jedinicu.
- Ako je došlo do nestanka struje.
- Nakon zamjene baterija u korisničkom sučelju.



#### INFORMACIJE

Prije korištenja bilo koje funkcije programatora sat MORA biti točno podešen. Pogledajte odlomak "4.4 Podešavanje sata" [▶ 7].



#### 5.10.1 24 sata programirano isključivanje/uključivanje

##### Pokretanje/zaustavljanje 'OFF timer' rada

- 1 Pritisnite  za pokretanje.



**Rezultat:** Na LCD zaslonu se prikazuje  i trepće OFF.  i dan u tjednu nestaju s LCD zaslona.



- 2 Pritisnite  ili  za promjenu postavke vremena.
- 3 Pritisnite ponovo .

**Rezultat:** OFF i podešeno vrijeme se prikazuju na LCD zaslonu. Indikator "Daikin eye" svijetli narančasto.

#### INFORMACIJE

Svaki put kada se pritisne tipka  ili , postavka vremena se povećava za 10 minuta. Ako se tipka drži pritisnuta, postavka vremena se brzo mijenja.

- 4 Za otkazivanje postavke tajmera pritisnite .

**Rezultat:** Postavljeno vrijeme i OFF nestaju s LCD zaslona.  i dan u tjednu se prikazuju na LCD zaslonu. Indikator "Daikin eye" prestaje svijetliti narančasto.

## 5 Rad

### Pokretanje/zaustavljanje 'ON timer' rada

- 1 Pritisnite  za pokretanje.

**Rezultat:** Na LCD zaslonu se prikazuje **6:00** i trepće ON. ☉ i dan u tjednu nestaju s LCD zaslona.



- 2 Pritisnite  ili  za promjenu postavke vremena.
- 3 Pritisnite ponovo .

**Rezultat:** ON i podešeno vrijeme se prikazuju na LCD zaslonu. Indikator "Daikin eye" svijetli narančasto.

#### INFORMACIJE

Svaki put kada se pritisne tipka  ili , postavka vremena se poveća za 10 minuta. Ako se tipka drži pritisnuta, postavka vremena se brzo mijenja.

- 4 Za otkazivanje postavke tajmera pritisnite .

**Rezultat:** Postavljeno vrijeme i ON nestaju s LCD zaslona. ☉ i dan u tjednu se prikazuju na LCD zaslonu. Indikator "Daikin eye" prestaje svijetliti narančasto.

### Kombiniranje vremena uključivanja (ON timer) i isključivanja (OFF timer)

- 1 O podešavanju vremenskog programatora pogledajte u poglavljima "Pokretanje/zaustavljanje 'OFF timer' rada" [▶ 11] i "Pokretanje/zaustavljanje 'ON timer' rada" [▶ 12].

**Rezultat:** Na zaslonu se prikazuje OFF i ON.

**Primjer:**

Predočnik	Trenutno vrijeme	Podesite kada...	Rad
OFF 7:00 ON 14:00	6:00	jedinica radi.	Rad prestaje u 7:00 a počinje u 14:00.
		jedinica NE radi.	Rad počinje u 14:00.

**Napomena:** Ako je postavka vremenskog programatora aktivna, trenutno vrijeme se NE prikazuje na zaslonu.

### 5.10.2 12 sati odbrojanje do isključivanja/uključivanja

#### Pokretanje/zaustavljanje odbrojanja 'OFF/ON timer' rada

- 1 Pritisnite i držite  ili  oko 5 sekunda; kada ▲ počne treptati, otpustite tipku.

**Rezultat:**

 Za 'OFF timer', pojavljuje se **1hr** na zaslonu i OFF trepće, ☉ i dan u tjednu nestaju s LCD zaslona.

 Za 'ON timer', pojavljuje se **1hr** na LCD zaslonu i ON trepće. ☉ i dan u tjednu nestaju s LCD zaslona.

- 2 Pritisnite  ili  za promjenu postavke vremena. Vrijeme se može podesiti između 1~12 sati. Svakim pritiskom na tipku postavka vremena se povećava ili smanjuje za 1 sat.
- 3 Pritisnite  ili  za potvrdu postavke.

**Rezultat:** OFF i/ili ON i podešeno vrijeme se prikazuju na LCD zaslonu. Indikator "Daikin eye" svijetli narančasto. Vrijeme prikazano na LCD zaslonu automatski će se odbrojati za 1 sat svakog proteklog sata.

**Primjer:** Ako je 'OFF timer' podešen na 3 sata, prikazano vrijeme mijenja se na sljedeći način: 3hr → 2hr → 1hr → prazno (ISKLJ.)

- 4 Da biste vratili postavku na 24 sata 'OFF/ON timer', ponovite korak 1 kada na početnom zaslonu OFF i/ili ON NE trepću.
- 5 Za otkazivanje postavke tajmera pritisnite .

### Za kombiniranje načina prikaza vremena

Različiti načini prikaza (24 satno i 12 satno odbrojanje za 'OFF/ON timer') mogu se istovremeno koristiti za 'OFF timer' i 'ON timer'.

- 1 Za podešavanje, pogledajte "Pokretanje/zaustavljanje 'OFF timer' rada" [▶ 11], "Pokretanje/zaustavljanje 'ON timer' rada" [▶ 12] i "Pokretanje/zaustavljanje odbrojanja postupka 'OFF/ON timer'" [▶ 12].

**Primjer:**

Prikaz	Trenutno vrijeme	Podesite kada...	Rad
OFF 3hr ON 6:00	22:00	jedinica radi.	<ul style="list-style-type: none"> <li>Staje u 1:00 (3 sata nakon sadašnjeg vremena)</li> <li>Rad počinje u 6:00. (8 sati nakon sadašnjeg vremena)</li> </ul>
OFF 1:00 ON 8hr			
OFF 3hr ON 8hr			

**Napomena:** Ako je postavka vremenskog programatora aktivna, trenutno vrijeme se NE prikazuje na zaslonu.

## 5.11 Tjedni način rada

#### INFORMACIJE

Nemojte upotrebljavati postavku Tjedni tajmer istodobno s aplikacijom Daikin Residential Controller tajmerom rasporeda. Obje su postavke neovisne jedna o drugoj. Koristite samo jednu od njih.

S ovim postupkom možete uštedjeti i do 4 postavke programatora vremena za svaki dan u tjednu.

**Primjer:** Kreirajte različite postavke od ponedjeljka do petka i različite postavke za vikende.

Dan u tjednu	Primjer postavki
<b>Ponedjeljak</b>	<ul style="list-style-type: none"> <li>Unesite do 4 postavke.</li> </ul>
<b>Utorak~Petak</b>	<ul style="list-style-type: none"> <li>Koristite način kopiranja ako su postavke jednake kao i one za ponedjeljak.</li> </ul>
<b>Subota</b>	—
<b>Nedjelja</b>	<ul style="list-style-type: none"> <li>Unesite do 4 postavke.</li> </ul>

- **ON-ON-ON-ON postavka.** Omogućava način rada po rasporedu i zadanoj temperaturi.
- **OFF-OFF-OFF-OFF postavka.** Za svaki dan može se postaviti samo vrijeme isključivanja.

**Napomena:** Pazite da je daljinski upravljač usmjeren prema unutarnjoj jedinici i provjerite čuje li se prijemni zvučni signal dok podešavate tjedni način rada.

**i** INFORMACIJE

Prije korištenja bilo koje funkcije programatora sat MORA biti točno podešen. Pogledajte odlomak "4.4 Podešavanje sata" [7].

**i** INFORMACIJE



- Tjedni programator (Weekly timer) i programator uključivanja/isključivanja (ON/OFF timer) NE MOGU se koristiti istodobno. Rad OFF/ON vremenskog programatora ima prednost. Tjedni programator (Weekly timer) će prijeći u stanje čekanja, a **WEEKLY** će nestati sa zaslona. Kada je završeno podešavanje programatora uključivanja/isključivanja (OFF/ON timer), tjedni programator će postati aktivan.
- Pomoću tjednog programatora može se podesiti dan u tjednu, mod OFF/ON timer, vrijeme i temperatura (samo za mod ON timer). Ostale postavke se zasnivaju na prethodnim postavkama programatora uključivanja (ON timer).

### 5.11.1 Za podešavanje rada tjednog programatora

- 1 Pritisnite .

**Rezultat:** Prikazuje se dan u tjednu i broj rezervacije tekućeg dana.



- 2 Pritisnite  ili  za odabir dana u tjednu i broja rezervacije.
- 3 Pritisnite .

**Rezultat:** Dan u tjednu je zadan. **WEEKLY** i ON trepću.



- 4 Pritisnite  ili  da izaberete način rada.

**Rezultat:** Postavke će se mijenjati na sljedeći način:







Prikaz	Funkcija
ON	ON timer (programirano uključivanje)
OFF	OFF timer (programirano isključivanje)
Prazno	Briše rezervaciju

- 5 Pritisnite .

**Rezultat:** Zadan je način rada programatora 'OFF/ON timer'. **WEEKLY** i vrijeme trepću.





**Napomena:** Pritisnite  za povratak na prethodni zaslon. Ako se izabere prazno nastavite do koraka 9.

- 6 Pritisnite  ili  za biranje vremena. Vrijeme se može podesiti između 0:00~23:50 u razdobljima od 10 minuta.
- 7 Pritisnite .

**Rezultat:** Vrijeme je podešeno i **WEEKLY** i temperatura trepću.



**Napomena:** Pritisnite  za povratak na prethodni zaslon. Ako se izabere 'OFF timer' nastavite do koraka 9.

- 8 Pritisnite  ili  za odabir željene temperature.

**Napomena:** Zadana temperatura za tjedni programator se prikazuje samo kad se podešava način rada tjednog programatora.

**i** INFORMACIJE

Temperatura se može podesiti između 10~32°C na korisničkom sučelju, međutim:

- u hlađenju i automatskom načinu rada, jedinica će raditi na minimalno 18°C čak i ako se podesi na 10~17°C;
- u postupku grijanja i automatskom načinu rada jedinica će raditi na maksimalno 30°C čak i ako se podesi na 31~32°C.

- 9 Pritisnite .

**Rezultat:** Temperatura i vrijeme su podešeni za programator 'ON timer'. Vrijeme je zadano za programator 'OFF timer'. Indikator "Daikin eye" svijetli narančasto.

**Rezultat:** Pojavit će se zaslon nove rezervacije.





- 10 Ponovite prethodni postupak da podesite drugu rezervaciju ili pritisnite  da završite podešavanje.

**Rezultat:** Na zaslonu se prikazuje **WEEKLY**.

**Napomena:** Rezervacija se može kopirati s istim postavkama u neki drugi dan. Pogledajte odlomak "Za kopiranje rezervacija" [13].



### 5.11.2 Za kopiranje rezervacija

Rezervacija se može kopirati na neki drugi dan. Kopirat će se čitava rezervacija odabranog dana u tjednu.

- 1 Pritisnite .
- 2 Pritisnite  ili  za odabir tjedna koji se kopira.
- 3 Pritisnite .

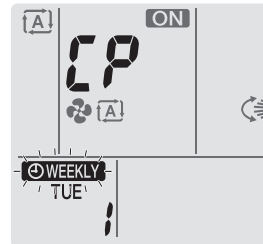
**Rezultat:** Kopirat će se rezervacija odabranog dana u tjednu.



- 4 Pritisnite  ili  za odabir dana u koji se kopira.
- 5 Pritisnite .

**Rezultat:** Rezervacija se čitava kopira u odabrani dan i indikator "Daikin eye" svijetli narančasto.

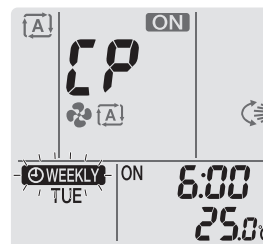

**Napomena:** Za kopiranje u još jedan dan ponovite postupak.

- 6 Pritisnite tipku  za završetak podešavanja.

## 5 Rad

**Rezultat:** Na zaslonu se prikazuje  WEEKLY.

**Napomena:** Za mijenjanje postavki rezervacije nakon kopiranja pogledajte "Za podešavanje rada tjednog programatora" [▶ 13].



### 5.11.3 Za potvrdu rezervacija

Možete potvrditi ako su sve rezervacije podešene prema vašim potrebama.

- 1 Pritisnite .

**Rezultat:** Prikazat će se dan u tjednu i broj rezervacije tekućeg dana.





- 2 Pritisnite tipku  ili  za odabir dana u tjednu i broja rezervacije koja se potvrđuje i da vidite detalje rezervacije.

**Napomena:** Za mijenjanje postavki rezervacija, pogledajte "Za podešavanje rada tjednog programatora" [▶ 13].

- 3 Pritisnite tipku  za izlaz iz načina potvrđivanja.

### 5.11.4 Za isključivanje i ponovno uključivanje tjednog programatora - 'Weekly timer'

- 1 Za isključivanje tjednog programatora pritisnite  dok se  prikazuje na zaslonu.

**Rezultat:**  nestaje sa LCD zaslona i indikator "Daikin eye" prestaje svijetliti narančasto.

- 2 Za ponovno uključivanje tjednog programatora, pritisnite ponovo tipku .

**Rezultat:** Koristit će se posljednja rezervacija.

### 5.11.5 Za brisanje rezervacija

#### Za brisanje pojedinačne rezervacije

Upotrijebite ovu funkciju ako želite obrisati postavke samo jedne rezervacije.

- 1 Pritisnite .

**Rezultat:** Prikazat će se dan u tjednu i broj rezervacije.

- 2 Pritisnite  ili  za izbor dana u tjednu koji će se brisati.

- 3 Pritisnite .

**Rezultat:**  ON i OFF trepću.

- 4 Pritisnite  ili  i izaberite "prazno".

**Rezultat:** Postavke će se mijenjati na sljedeći način:



- 5 Pritisnite .

**Rezultat:** Izabrana rezervacija je izbrisana.

- 6 Pritisnite  za izlaz.

**Rezultat:** Preostale rezervacije su aktivne.

#### Brisanje rezervacije za svaki dan u tjednu

Upotrijebite ovu funkciju ako želite obrisati sve postavke rezervacije za jedan dan u tjednu. Ona se može koristiti tijekom potvrđivanja ili zadavanja rezervacija.

- 1 Pritisnite .

- 2 Pritisnite  ili  za izbor dana u tjednu koji će se brisati.

- 3 Držite pritisnuto  približno 5 sekundi.

**Rezultat:** Sve rezervacije za odabrani dan su uklonjene.

- 4 Pritisnite  za izlaz.

**Rezultat:** Preostale rezervacije su aktivne.

#### Za brisanje svih rezervacija

Upotrijebite ovu funkciju ako želite odjednom obrisati sve rezervacije za sve dane u tjednu. Ovaj postupak se NE MOŽE koristiti tijekom zadavanja rezervacija.

- 1 Držite tipku  pritisnuto 5 sekundi tijekom podrazumijevanog zaslona.

**Rezultat:** Sve rezervacije će biti izbrisane.

## 5.12 Bežično povezivanje s lokalnom mrežom - LAN

Kupac je dužan osigurati::

- Smartphone ili tablet koji minimalno podržava verziju Android ili iOS, navedenu na <http://www.onlinecontroller.daikineurope.com>
- Internetsku vezu i komunikacijski uređaj kao što je modem, ruter, itd.
- Pristupnu točku za Wireless LAN
- Instalirana besplatna aplikacija Daikin Residential Controller

### 5.12.1 Mjere opreza kada se koristi bežična lokalna mreža LAN

NEMOJTE ga koristiti ako je u blizini:

- **Medicinska oprema.** Npr. osobe koje koriste srčani elektrostimulator ili defibrilator. Ovaj proizvod može uzrokovati elektromagnetske smetnje.
- **Oprema za automatsko upravljanje.** Npr. automatska vrata ili oprema za protupožarni alarm. Ovaj proizvod može uzrokovati neispravno ponašanje opreme.
- **Mikrovalna pećnica.** Ona može utjecati na bežičnu LAN komunikaciju.

### 5.12.2 Za instalaciju aplikacije "Daikin Residential Controller"

- 1 Otvorite:
  - Google Play za uređaje sa sustavom Android.
  - App Store za uređaje sa sustavom iOS.

- 2 Potražite Daikin Residential Controller.

- 3 Za instalaciju slijedite upute na zaslonu.

### 5.12.3 Podešavanje bežične veze

Postoje dvije opcije za spajanje bežičnog adaptera na vaš 'pametni' uređaj.

- **Spojite bežični LAN izravno na vaš 'pametni' uređaj.**
- **Spojite bežični LAN na vašu kućnu mrežu.** Bežični LAN će komunicirati s vašim 'pametnim' uređajem u vašoj kućnoj mreži koristeći modem, ruter ili sličan uređaj.

Za više informacija i česta pitanja pogledajte:

<http://www.onlinecontroller.daikineurope.com/>.

- 1 Zaustavite rad uređaja prije uspostavljanja bežične veze.
- 2 Upotrijebite korisničko sučelje da biste izabrali izbornik postavki za bežični LAN.

**Napomena:** Pri radu s korisničkim sučeljem uvijek ga usmjerite prema prijammiku signala na uređaju.

Izbornik	Opis
1	Provjera stanje veze
2	Podešavanje WPS veze
3	Podešavanje veze za AP način/RUN način (SSID + KEY)
R	Vraćanje na tvorničke postavke
off	Bežično povezivanje s lokalnom mrežom - LAN isključeno

### Potvrđivanje statusa veze bežičnog LAN-a

- Na početnom zaslonu, pritisnite  najmanje 5 sekunda dok uređaj nije uključen.

**Rezultat:** SP se pojavljuje na zaslonu. 1 trepće.

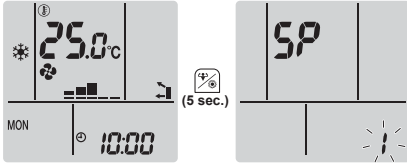

- Pritisnite  za potvrđivanje izbora.

**Rezultat:** 1 trepće.

- Pogledajte indikator 'Daikin eye'.

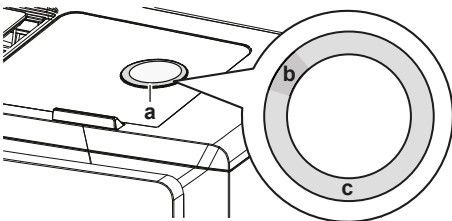

- a Daikin eye (Daikinovo "oko")
- b Djelomično zeleno
- c Crveno, narančasto, plavo ili bijelo

Boja indikatora 'Daikin eye' se mijenja između djelomično zelene i...	...tada je bežični adapter...
crvena	nije spojen
narančasta	radi i spreman je za povezivanje s kućnom mrežom putem WPS tipke; vidi "Za spajanje sa WPS tipkom" ▶ 15].
plavo	<ul style="list-style-type: none"> <li>▪ povezan je s kućnom mrežom putem SSID + KEY.</li> <li>ili</li> <li>▪ povezan je s kućnom mrežom putem WPS tipke na usmjerniku.</li> </ul>
bijela	isklj.

- Pritisnite tipku **Cancel** za izlaz iz izbornika.

**Rezultat:** Prikaz će se vratiti na početni zaslon.

### Za spajanje bežičnog LAN-a na vašu kućnu mrežu

Moguće je spojiti bežični adapter na vašu kućnu mrežu koristeći:

- **WPS** tipku na ruteru (ako postoji),
- **SSID** i **KEY** brojeve koji se nalaze na jedinici.

#### Za spajanje sa WPS tipkom

- Na početnom zaslonu, pritisnite  najmanje 5 sekunda dok uređaj nije uključen.

**Rezultat:** SP se pojavljuje na zaslonu. 1 trepće.

- Pritisnite  da promijenite SP izbornik u 2.

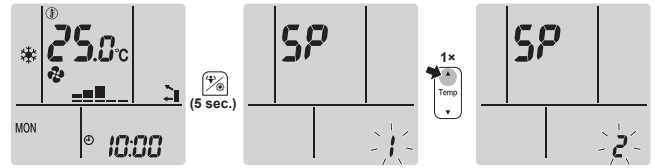

- Pritisnite  za potvrđivanje izbora.

**Rezultat:** 2 trepće. Boja indikatora 'Daikin eye' se mijenja između narančaste i djelomično zelene.

- Pritisnite WPS tipku na vašem komunikacijskom uređaju (npr. ruteru) unutar približno 1 minute. Pogledajte u priručnik vašeg komunikacijskog uređaja.

**Rezultat:** Ako je povezivanje uspješno, boja indikatora 'Daikin eye' se mijenja između plave i djelomično zelene.



#### INFORMACIJE

Ako veza s vašim ruterom nije moguća, pokušajte postupak "Za spajanje koristeći SSID i KEY broj" ▶ 15].

- Pritisnite tipku **Cancel** za izlaz iz izbornika.

**Rezultat:** Prikaz će se vratiti na početni zaslon.

#### Za spajanje koristeći SSID i KEY broj

- Na početnom zaslonu, pritisnite  najmanje 5 sekunda dok uređaj nije uključen.

**Rezultat:** SP se pojavljuje na zaslonu. 1 trepće.

- Pritisnite  da promijenite SP izbornik u 3.

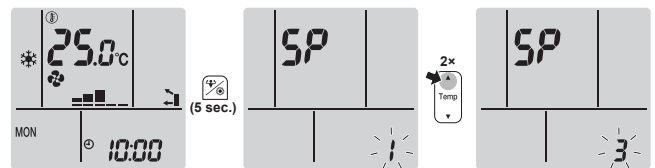

- Pritisnite  za potvrđivanje izbora.

**Rezultat:** 3 trepće. Boja indikatora 'Daikin eye' se mijenja između crvene i djelomično zelene.

- Otvorite aplikaciju Daikin Residential Controller na vašem pametnom uređaju i slijedite korake na zaslonu.

**Rezultat:** Ako je povezivanje uspješno, boja indikatora 'Daikin eye' se mijenja između plave i djelomično zelene.

- Spojite vaš pametni uređaj na istu kućnu mrežu kao i jedinica.

- Pritisnite **Cancel** za izlaz iz izbornika.

**Rezultat:** Prikaz će se vratiti na početni zaslon.

### Za povratak postavki veze na tvornički podrazumijevane

Vratite postavke veze na tvornički podrazumijevane u slučaju da želite:

- odvojiti bežični LAN i komunikacijski uređaj (npr. ruter) ili 'pametni' uređaj.
- ponoviti postavke ako je veza bila neuspješna.

- Na početnom zaslonu, pritisnite  najmanje 5 sekunda dok uređaj nije uključen.

**Rezultat:** SP se pojavljuje na zaslonu. 1 trepće.

- Pritisnite  da promijenite SP izbornik u R.

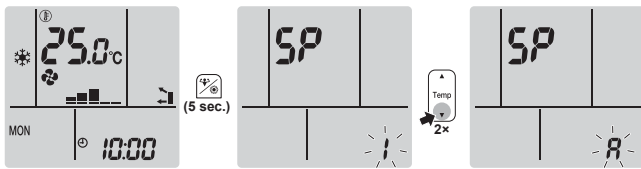

## 6 Štednja energije i optimalan rad



- 3 Držite pritisnuto  najmanje 2 sekunde da potvrdite izbor.  
**Rezultat:** **S** trepće. Postavka je vraćena na tvornički podrazumijevano.
- 4 Pritisnite **Cancel** za izlaz iz izbornika.  
**Rezultat:** Prikaz će se vratiti na početni zaslon.

### Za isključivanje bežične LAN veze

Ako želite isključiti funkciju bežične veze:

- 1 Na početnom zaslonu, pritisnite  najmanje 5 sekunda dok uređaj nije uključen.  
**Rezultat:** SP se pojavljuje na zaslonu. **!** trepće.
- 2 Pritisnite  da promijenite SP izbornik u **oFF**.



- 3 Držite pritisnuto  najmanje 2 sekunde da potvrdite izbor.  
**Rezultat:** **oFF** trepće. Komunikacija je isključena.
- 4 Pritisnite **Cancel** za izlaz iz izbornika.

**Rezultat:** Prikaz će se vratiti na početni zaslon.

## 6 Štednja energije i optimalan rad



### INFORMACIJE

- Čak i kada je jedinica isključena, ona troši struju.
- Kada se nakon nestanka struja ponovo vrati, uspostaviti će se prethodno izabrani način rada.



### OPREZ

NIKADA ne izlažite malu djecu, biljke ili životinje izravnom strujanju zraka.



### UPOZORENJE

NEMOJTE stavljati ispod unutrašnje i/ili vanjske jedinice ništa što bi se moglo smočiti. U protivnom, kondenzacija na jedinici ili rashladnim cijevima, nečistoća filtra za zrak ili začepljenje odvoda mogu uzrokovati kapanje i smočiti ili oštetiti predmete koji se nalaze ispod.



### UPOZORENJE

U blizini klima uređaja NEMOJTE odlagati spremnik sa zapaljivim raspršivačem i NEMOJTE koristiti raspršivače pored jedinice. To može prouzročiti požar.



### OPREZ

NEMOJTE uključivati sustav ako koristite insekticid za sobu na bazi dima. Kemikalije se mogu nakupiti u jedinici i ugroziti zdravlje onih koji su preosjetljivi na takve kemikalije.

Obratite pažnju na slijedeće mjere opreza kako biste osigurali da sustav pravilno radi.

- Spriječite da izravno sunčevo svjetlo ulazi u prostoriju tokom hlađenja, zavjesama ili žaluzinama.
- Osigurajte dobro prozračivanje prostora. NEMOJTE zapriječiti ni jedan otvor za provjetranje.
- Često prozračujte. Duže korištenje zahtijeva posvećivanje posebne pažnje provjetranju.
- Držite vrata i prozore zatvorene. Ako vrata i prozori ostanu otvoreni, zrak će strujati van iz prostorije i smanjivati učinak hlađenja ili grijanja.
- Pazite da prostoriju NE rashladite ili zagrijete prekomjerno. Održavanje temperature na umjerenj razini pomaže u štednji energije.
- NIKADA ne stavljajte predmete blizu izlaznog ili ulaznog otvora za zrak na jedinici. To može prouzročiti smanjeni učinak grijanja/hlađenja ili zaustaviti rad uređaja.
- Isključite prekidač kada jedinicu NE koristite u dužim razdobljima. Ako je prekidač postavljen na uključeno, jedinica troši struju. Da biste osigurali nesmetan rad uređaja, uključite prekidač 6 sati prije puštanja uređaja u rad.
- Jedinica se može znojiti kada je vlaga veća od 80% ili kada je izlazni otvor izljeva začepljen.
- Za udoban okoliš pravilno podesite temperaturu prostorije. Izbjegavajte pretjerano grijanje ili hlađenje. Uzmite u obzir da je potrebno neko vrijeme da sobna temperatura postigne vrijednost zadane temperature. Razmislite o upotrebi mogućnosti podešavanja timera.
- Podesite smjer strujanja zraka da se izbjegne skupljanje hladnog zraka na podu ili toplog zraka ispod stropa. (Gore prema stropu tijekom hlađenja ili sušenja, a tijekom grijanja ga usmjerite prema dolje.)
- Izbjegavajte izravno strujanje prema onima koji borave u prostoriji.
- Da bi se štedjela energija, podesite sustav da radi unutar preporučenog raspona temperature (26~28°C za hlađenje i 20~24°C za grijanje).

## 7 Održavanje i servisiranje

### 7.1 Pregled: održavanje i servisiranje

Instalater mora provesti godišnje održavanje.

#### O rashladnom sredstvu

Proizvod sadrži fluorirane stakleničke plinove. NE ispuštajte plinove u atmosferu.

Vrsta rashladnog sredstva: R32

Vrijednost potencijala globalnog zatopljenja (GEP): 675



#### OBAVIJEST

Važeći propisi o **fluoriranim stakleničkim plinovima** zahtijevaju da punjenje rashladnog sredstva jedinice bude izraženo i u težini i u ekvivalentu CO<sub>2</sub>.

**Formula za izračun količine ekvivalenta CO<sub>2</sub> u tonama:**  
GWP vrijednost rashladnog sredstva × ukupna količina punjenja rashladnog sredstva [u kg]/1000

Više informacija zatražite od svog instalatera.



**UPOZORENJE**

Rashladno sredstvo u jedinici je blago zapaljivo, ali normalno NE curi iz sustava. Ako rashladno sredstvo procuruje u prostoriju, u dodiru s plamenikom, grijačem ili štednjakom može dovesti do požara ili stvaranja štetnog plina.

Isključite sve uređaje za grijanje plamenom, prozračite prostoriju i obratite se trgovcu kod kojeg ste kupili uređaj.

NEMOJTE upotrebljavati uređaj dok serviser ne potvrdi da je popravljen dio iz kojeg je curilo rashladno sredstvo.

**UPOZORENJE**

- NEMOJTE bušiti ili paliti dijelove kruga rashladnog sredstva.
- NEMOJTE koristiti nikakva sredstva za ubrzavanje odleđivanja ili čišćenje, osim onih koje je preporučio proizvođač.
- Imajte na umu da rashladno sredstvo u sustavu nema mirisa.

**UPOZORENJE**

Uređaj treba biti pohranjen u prostoriji u kojoj nema stalno uključenih izvora paljenja (primjer: otvoreni plamen, uključeni plinski uređaj ili uključeni električni grijač).

**OBAVIJEST**

Održavanje MORA provoditi ovlašteni instalater ili servisni tehničar.

Preporučujemo da obavite održavanje najmanje jednom godišnje. Međutim, važeći zakonski propisi mogu zahtijevati kraće rokove održavanja.

**OPASNOST: RIZIK OD STRUJNOG UDARA SA SMRTNIM POSLJEDICAMA**

Da biste očistili klima uređaj ili filter za zrak, svakako zaustavite rad i prekinite svako električno napajanje. U protivnom, može doći do udara struje što će uzrokovati povredu.

**UPOZORENJE**

Za sprečavanje strujnog udara ili požara:

- NE ispirite jedinicu vodom.
- NE rukujte jedinicom mokrim rukama.
- NE stavljajte nikakve predmete s vodom na jedinicu.

**OPREZ**

Nakon duže upotrebe, provjerite ima li oštećenja na postolju ili spojnicama uređaja. Ako je oštećeno, uređaj može pasti i uzrokovati povredu.

**OPREZ**

NEMOJTE dodirivati rashladne diskove izmjenjivača topline. Ti rashladni diskovi su oštri i uzrokovat će povredu.

Na unutarnjoj jedinici mogu se nalaziti sljedeći specijalni simboli:

Simbol	Objašnjenje
	Prije servisiranja izmjerite napon na stezaljkama kondenzatora glavnog kruga ili električnim komponentama.

## 7.2 Čišćenje unutarnje jedinice i korisničkog sučelja

**UPOZORENJE**

Nepravilni deterdženti ili postupak čišćenja mogu uzrokovati oštećenje plastičnih dijelova ili curenje vode. Sredstvo za pranje poprskano po električnim dijelovima, kao što su motori, može uzrokovati kvar, dim ili paljenje.

**OBAVIJEST**

- NEMOJTE upotrebljavati benzin, benzen, razrjeđivač, prah za poliranje ili tekuće insekticide. **Moguća posljedica:** Izbljeđivanje boje i izobličenja.
- NEMOJTE koristiti vodu koja je toplija od 40°C. **Moguća posljedica:** Izbljeđivanje boje i izobličenja.
- NEMOJTE upotrebljavati sredstva za poliranje.
- NEMOJTE upotrebljavati četku za struganje. **Moguća posljedica:** Površinski zaštitni sloj se guli.
- Kao krajnji korisnik, NIKADA ne smijete čistiti unutar dijelova jedinice; taj posao mora izvesti kvalificirana servisna osoba. Obratite se vašem trgovcu.

**OPASNOST: RIZIK OD STRUJNOG UDARA SA SMRTNIM POSLJEDICAMA**

Prije čišćenja zaustavite rad, isključite uređaj pomoću prekidača, ili izvucite kabel za napajanje. U protivnom, može doći do udara struje što će uzrokovati povredu.

- 1 Čistiti mekom krpom. Ako se mrlje teško uklanjaju, upotrijebite vodu ili neutralni deterdžent.

## 7.3 Kako očistiti prednju ploču

**UPOZORENJE**

NEMOJTE da se unutarnja jedinica ovlaži. **Moguća posljedica:** Električni udar ili požar.

**OBAVIJEST**

- NEMOJTE upotrebljavati benzin, benzen, razrjeđivač, prah za poliranje ili tekuće insekticide. **Moguća posljedica:** Izbljeđivanje boje i izobličenja.
- NEMOJTE koristiti vodu koja je toplija od 50°C. **Moguća posljedica:** Izbljeđivanje boje i izobličenja.
- NEMOJTE trljati žustro dok perete krilca vodom. **Moguća posljedica:** Površinski zaštitni sloj se guli.

Prednju ploču možete skinuti radi čišćenja.

**OPREZ**

Budite oprezni pri otvaranju prednje ploče i njenim rukovanjem; oštar rub prednje ploče može uzrokovati ozljede.

- 1 Gurnite oba klizača u smjeru strelica sve dok čujno ne uskoče.

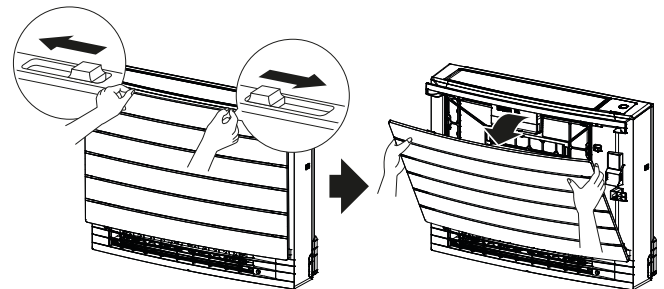

- 2 Otvorite prednju ploču i oslobodite uzicu.

## 7 Održavanje i servisiranje

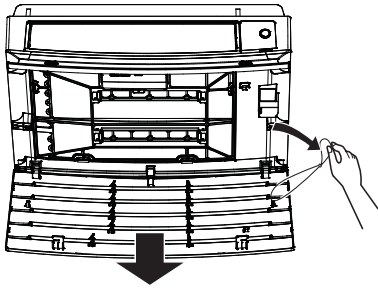

- 3 Skinite prednju ploču.
- 4 Obrišite mekom krpom namočenom u vodi.
- 5 Nakon pranja pustite da se suši u sjeni.
- 6 Za ponovnu ugradnju i zatvaranje prednje ploče pogledajte "7.9 Kako prednju ploču vratiti na mjesto" [▶ 19].

### 7.4 Uklanjanje filtara

- 1 Skinite prednju ploču. Pogledajte odlomak "7.3 Kako očistiti prednju ploču" [▶ 17].
- 2 Pažljivo uklonite jezičke filtra za zrak s kopči (a) sa strana. Uхватите филтар за његов гумб (b) i otkopčajte jezičac filtra od kopče (c) na vrhu. Povucite филтар gore da izvadite jezičke filtra iz kopči na dnu (d).

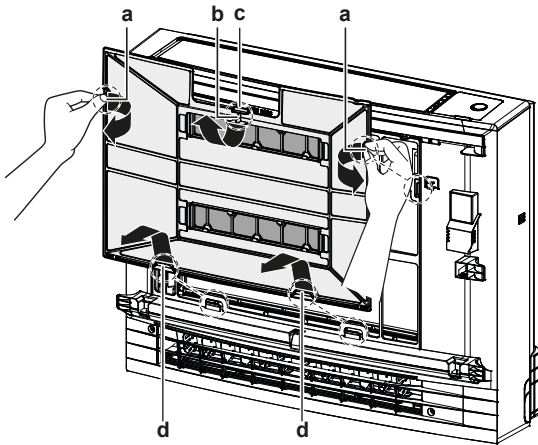

- a Jezički za kopče sa strane
- b Gumb filtra
- c Jezičac za kopču na vrhu
- d Jezički za kopče na dnu

- 3 Izvadite oba filtra od titanovog apatita za uklanjanje mirisa iz kopči (4 na svakom).

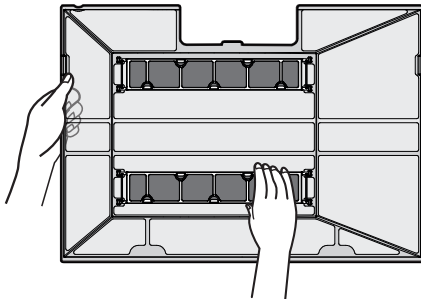

### 7.5 Za čišćenje filtra zraka

- 1 Operite филтар за зрак водом или га очистите усисаваčem праšине.

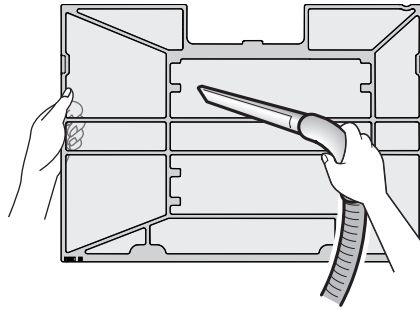

#### **i** INFORMACIJE

- Ako se prašina NE skida lako, operite ih neutralnim deterđentom razblaženim mlakom vodom. Osušite filtre na sjenovitom mjestu.
- Preporučuje se čišćenje filtra za zrak svaka 2 tjedna.

### 7.6 Čišćenje filtra od titanovog apatita za uklanjanje mirisa

#### **i** INFORMACIJE

Fилтар čistite vodom svakih 6 mjeseci.

- 1 Uklonite prašinu sa filtra usisivačem za prašinu.

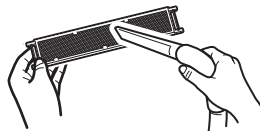

- 2 Namačite филтар 10 do 15 minuta u toploj vodi. NEMOJTE vaditi филтар iz okvira.



- 3 Nakon pranja, otresite preostalu vodu i posušite филтар u sjeni. NEMOJTE žmikati филтар pri odstranjivanju vode.

### 7.7 Zamjena filtra od titanovog apatita za uklanjanje mirisa

#### **i** INFORMACIJE

Zamijenite филтар svake 3 godine.

- 1 izvadite филтар iz jezičaca na okviru filtra i zamijenite филтар novim.

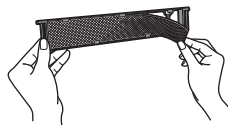

#### **i** INFORMACIJE

- NEMOJTE baciti okvir filtra i ponovo ih upotrijebite.
- Stari филтар odlažite kao negorivi otpad.

### 7.8 Vraćanje filtara na mjesto

- 1 Izvadite oba filtra od titanovog apatita za uklanjanje mirisa iz kopči (4 na svakom).

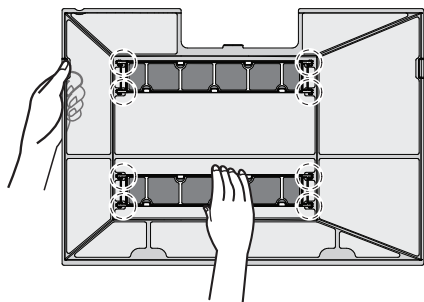

- 2 Umetnite jezičce filtra u kopče na dnu (d). Uхватите филтар за njegov gumb (b) i umetnite jezičac filtra u kopču (c) na vrhu. Umetnite jezičce filtra za zrak u kopče (a) sa strane. Pazite da je филтар pravilno učvršćen na svim mjestima.

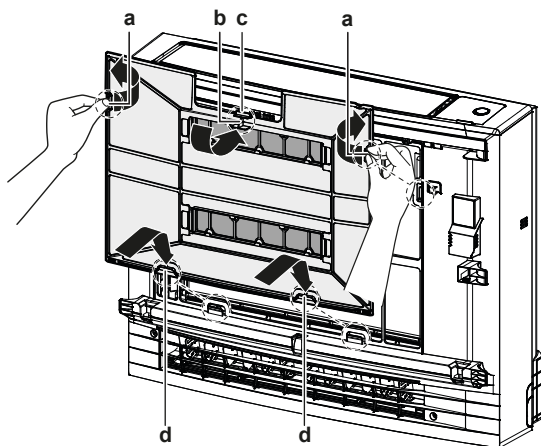

- a Jezičci za kopče sa strane  
b Gumb filtra  
c Jezičac za kopču na vrhu  
d Jezičci za kopče na dnu

## 7.9 Kako prednju ploču vratiti na mjesto

- 1 Umetnite prednju ploču u urez na jedinici (3 mjesta) i pričvrstite uzicu.

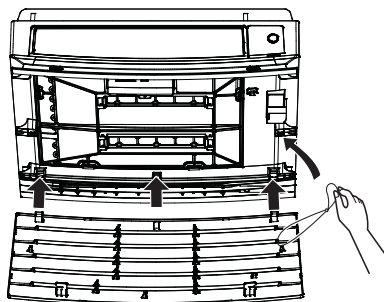

- 2 Zatvorite prednju ploču i gurajte oba klizača dok čujno ne uskoče.

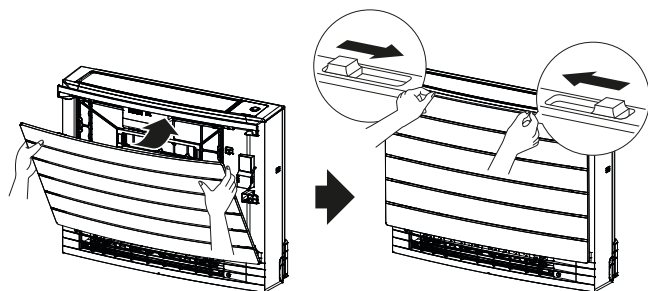

- 3 Pritisnite bočne strane prednje ploče kako biste bili sigurni da je prednja ploča čvrsto fiksirana.

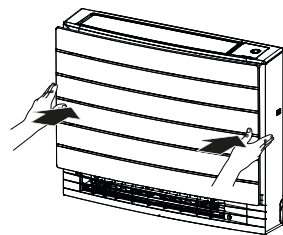

## 8 Otklanjanje smetnji

Ako nastane jedan od sljedećih kvarova, poduzmite donje mjere i obratite se Vašem dobavljaču.



### UPOZORENJE

Kod neuobičajene pojave (kao miris paljevine itd.), zaustavite rad i isključite električno napajanje.

Nastavak rada u takvim uvjetima može uzrokovati kvar, udare struje ili požar. Obratite se svom trgovcu.

Sustav MORA popravljati kvalificirani serviser.

Kvar	Mjere
Ako se sigurnosna naprava kao osigurač, ili strujna zaštitna sklopka - FID često aktiviraju, ili ako ON/OFF sklopka NE radi pravilno.	Sklopkom isključite glavno napajanje.
Ako voda curi iz jedinice.	Zaustavite rad jedinice.
Preklopnik za rad NE radi kako treba.	Isključite napajanje.
Svjetlo indikatora 'Daikin eye' trepće i vi možete provjeriti kôd greške na korisničkom sučelju. Za prikaz kôd greške pogledajte korisnički priručnik za unutarnju jedinicu.	Obavijestite vašeg instalatera i prijavite kôd greške.

Ako sustav NE radi pravilno, osim u gore spomenutim slučajevima, i nije vidljiv niti jedan od gore navedenih kvarova, pregledajte sustav u skladu sa sljedećim postupkom.



### INFORMACIJE

Više informacija o otklanjanju smetnji potražite u referentnom vodiču koji je dostupan na <http://www.daikineurope.com/support-and-manuals/product-information/>.

Ako nakon gornjih provjera ne možete sami otkloniti problem, obratite se svom instalateru i navedite simptome, kompletan naziv modela uređaja (s brojem proizvođača, ako je moguće) i datum postavljanja (vjerojatno u jamstvenom listu).

## 9 Odlaganje na otpad



### OBAVIJEST

NEMOJTE pokušati rastaviti sustav sami: rastavljanje sustava za klimatizaciju, postupanje s rashladnim sredstvom, uljem i svim ostalim dijelovima, MORA biti provedeno u skladu s važećim propisima. Uređaji se u specijaliziranom pogonu MORAJU obraditi za ponovnu upotrebu, recikliranje i uklanjanje.

ERC



**DAIKIN INDUSTRIES CZECH REPUBLIC s.r.o.**  
U Nové Hospody 1/1155, 301 00 Plzeň Skvrňany, Czech Republic

**DAIKIN EUROPE N.V.**  
Zandvoordestraat 300, B-8400 Oostende, Belgium

Copyright 2020 Daikin

3P477071-2K 2020.10