

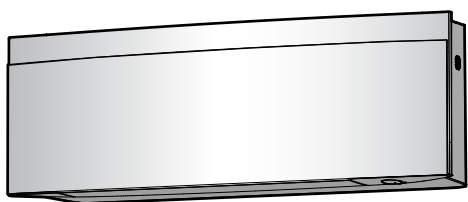

# Priručnik za rukovanje

## Daikin klima uređaj



FTXJ20A2V1BW  
FTXJ25A2V1BW  
FTXJ35A2V1BW  
FTXJ42A2V1BW  
FTXJ50A2V1BW

FTXJ20A2V1BS  
FTXJ25A2V1BS  
FTXJ35A2V1BS  
FTXJ42A2V1BS  
FTXJ50A2V1BS

FTXJ20A2V1BB  
FTXJ25A2V1BB  
FTXJ35A2V1BB  
FTXJ42A2V1BB  
FTXJ50A2V1BB

<b>1</b>	<b>O dokumentaciji</b>	<b>2</b>
1.1	O ovom dokumentu .....	2
<b>2</b>	<b>Sigurnosne upute za korisnika</b>	<b>2</b>
2.1	Upute za siguran rad .....	2
<b>3</b>	<b>O sustavu</b>	<b>4</b>
3.1	Unutarnja jedinica .....	4
3.1.1	Svjetlo indikatora 'Daikin eye' .....	4
3.2	O korisničkom sučelju .....	5
3.2.1	Komponente: Bežični daljinski upravljač .....	5
3.2.2	Rukovanje bežičnim daljinskim upravljačem .....	5
<b>4</b>	<b>Prije puštanja u rad</b>	<b>5</b>
4.1	Za umetanje baterija .....	6
4.2	Postavljanje magnetskog držača bežičnog daljinskog upravljača .....	6
4.3	Za uključivanje električnog napajanja .....	6
4.4	Postavke unutarnje jedinice .....	6
4.4.1	Otvorite prednju ploču .....	6
4.4.2	Bežično povezivanje s lokalnom mrežom - LAN .....	6
4.4.3	Funkcija okomitog strujanja zraka .....	8
<b>5</b>	<b>Rad</b>	<b>9</b>
5.1	Raspon rada .....	9
5.2	Način rada i zadana temperatura .....	9
5.2.1	Za pokretanje/zaustavljanje načina rada i podešavanje temperature .....	9
5.3	Brzina strujanja zraka .....	10
5.3.1	Za podešavanje brzine strujanja zraka .....	10
5.4	Smjer strujanja zraka .....	10
5.4.1	Za podešavanje vertikalnog smjera strujanja zraka .....	11
5.4.2	Za podešavanje horizontalnog smjera strujanja zraka .....	11
5.4.3	Za 3D smjer strujanja zraka .....	11
5.4.4	Pokretanje/zaustavljanje COMFORT AIRFLOW rada .....	12
5.5	Način rada 'Intelligent eye' .....	12
5.5.1	Za pokretanje/zaustavljanje 'Intelligent eye' rada .....	12
5.6	Pojačani POWERFUL način rada .....	12
5.6.1	Pokretanje/zaustavljanje POWERFUL rada .....	12
5.7	ECONO rad .....	12
5.7.1	Pokretanje/zaustavljanje ECONO rada .....	12
5.8	Tih rad vanjske jedinice .....	13
5.8.1	Da se pokrene/zaustavi Tih rad vanjske jedinice .....	13
5.9	Postupak Flash Streamer (pročišćavanje zraka) .....	13
5.9.1	Pokretanje/zaustavljanje rada Flash Streamer (pročišćavanje zraka) .....	13
5.10	Podešavanje sata i programatora vremena .....	13
5.10.1	Podešavanje sata .....	13
5.10.2	Rad OFF/ON vremenskog programatora .....	14
5.10.3	Tjedni način rada .....	15
<b>6</b>	<b>Štednja energije i optimalan rad</b>	<b>16</b>
<b>7</b>	<b>Održavanje i servisiranje</b>	<b>16</b>
7.1	Pregled: održavanje i servisiranje .....	16
7.2	Čišćenje unutrašnje jedinice i bežičnog daljinskog upravljača .....	17
7.3	Kako očistiti prednju ploču .....	17
7.4	Kako otvoriti prednju ploču .....	17
7.5	Za čišćenje filtera zraka .....	18
7.6	Za čišćenje filtra od titanovog apatita za uklanjanje mirisa i srebrnog čestičnog filtra (Ag-ion filter) .....	18
7.7	Za zamjenu filtra od titanovog apatita za uklanjanje mirisa i srebrnog čestičnog filtra (Ag-ion filter) .....	18
7.8	Kako zatvoriti prednju ploču .....	19
7.9	Uzmite u obzir slijedeće stavke prije dugog razdoblja mirovanja .....	19
<b>8</b>	<b>Otklanjanje smetnji</b>	<b>19</b>

## 1 O dokumentaciji

### 1.1 O ovom dokumentu

Hvala vam na kupnji ovog proizvoda. Molimo vas:

- Prije upotrebe korisničkog sučelja pažljivo pročitajte dokumentaciju kako biste osigurali najbolje performanse.
- Zatražite od instalatera da vam objasni postavke koje je upotrijebio za konfiguriranje vašeg sustava. Provjerite je li ispunio tablice postavki instalatera. Ako NIJE, zatražite da to učini.
- Čuvajte dokumentaciju za daljnju upotrebu.

#### Ciljana publika

Krajnji korisnici



#### INFORMACIJA

Ovaj je uređaj namijenjen za upotrebu od strane stručnjaka ili obučениh korisnika u trgovinama, lakoj industriji i na poljoprivrednim dobrima ili za upotrebu u poslovne i privatne svrhe od strane laika.

#### Komplet dokumentacije

Ovaj dokument dio je kompleta dokumentacije. Cijeli komplet obuhvaća:

- **Opće mjere sigurnosti:**
  - Sigurnosne upute koje morate pročitati prije uporabe sustava
  - Format: Papir (u kutiji unutarnje jedinice)
- **Priručnik za rukovanje:**
  - Brzi vodič za osnovnu upotrebu
  - Format: Papir (u kutiji unutarnje jedinice)
- **Referentni vodič za korisnika:**
  - Detaljne upute korak-po-korak i informacije kao podloga za osnovno i napredno korištenje
  - Format: digitalne datoteke na <https://www.daikin.eu>. Koristite funkciju traženja 🔍 da nađete svoj model.

Najnovije revizije priložene dokumentacije možete pronaći na regionalnim internetskim stranicama tvrtke Daikin ili zatražiti od instalatera.

Originalna dokumentacija napisana je na engleskom. Svi ostali jezici su prijevodi.

## 2 Sigurnosne upute za korisnika

Uvijek se pridržavajte sljedećih sigurnosnih uputa i odredbi.

### 2.1 Upute za siguran rad



#### UPOZORENJE: BLAGO ZAPALJIVI MATERIJAL

Rashladno sredstvo u sustavu je blago zapaljivo.

### OPREZ

Unutarnja jedinica sadrži radio opremu, minimalni razmak razdvajanja između odašiljačkog dijela opreme i korisnika je 10 cm.

### OPREZ

NEMOJTE stavljanje prst, šipke ili druge predmete u ulazne ili izlazne ispuhe. Budući da se ventilator vrti velikom brzinom, uzrokovat će povredu.

### UPOZORENJE

- NEMOJTE pokušavati sami rastaviti, popraviti, premjestiti, preinačiti ili ponovo postaviti klima uređaj, jer nepravilno rastavljanje ili postavljanje može prouzročiti udar struje ili požar. Obratite se vašem trgovcu.
- Ako slučajno procuri rashladno sredstvo, pazite da nema otvorenog plamena. Rashladno sredstvo je posve sigurno, nije otrovno, blago je zapaljivo, ali proizvodi otrovni plin ako slučajno procuri u prostoriju gdje ima zapaljivog plina od grijača, plinskog kuhala itd. Neka uvijek stručno osoblje servisa provjeri je li mjesto procurivanja popravljeno, prije ponovnog puštanja u rad.

### OPREZ

UVIJEK koristite bežični daljinski upravljač ili drugo korisničko sučelje (ako je primjenjivo) za podešavanje kuta lamela i krilaca. Ako lamele i krilca pomičete na silu rukom dok se njišu, mehanizam će se pokvariti.

### OPREZ

NIKADA ne izlažite malu djecu, biljke ili životinje izravnom strujanju zraka.

### UPOZORENJE

U blizini klima uređaja NEMOJTE odlagati spremnik sa zapaljivim raspršivačem i NEMOJTE koristiti raspršivače pored jedinice. To može prouzročiti požar.

### OPREZ

NEMOJTE uključivati sustav ako koristite insekticid za sobu na bazi dima. Kemikalije se mogu nakupiti u jedinici i ugroziti zdravlje onih koji su preosjetljivi na takve kemikalije.

### UPOZORENJE

- Rashladno sredstvo u jedinici je blago zapaljivo, ali normalno NE curi iz sustava. Ako rashladno sredstvo procuruje u prostoriju, u dodiru s plamenikom, grijačem ili štednjakom može dovesti do požara ili stvaranja štetnog plina.
- ISKLJUČITE sve uređaje za grijanje plamenom, prozračite prostoriju i obratite se trgovcu kod kojeg ste kupili uređaj.
- NEMOJTE upotrebljavati uređaj dok serviser ne potvrdi da je popravljen dio iz kojeg je curilo rashladno sredstvo.

### UPOZORENJE

- NEMOJTE bušiti ili paliti dijelove kruga rashladnog sredstva.
- NEMOJTE koristiti nikakva sredstva za ubrzavanje odleđivanja ili čišćenje, osim onih koje je preporučio proizvođač.
- Imajte na umu da rashladno sredstvo u sustavu nema mirisa.

### UPOZORENJE

Uređaj treba biti pohranjen tako da se spriječi mehaničko oštećenje i u dobro provjetravanoj prostoriji u kojoj nema stalno uključenih izvora paljenja (npr. otvoreni plamen, uključeni plinski uređaj ili uključeni električni grijač). Veličina sobe mora biti onakva kakva je navedena u poglavlju 'Opće sigurnosne mjere'.

#### **OPASNOST: OPASNOST OD STRUJNOG UDARA**

Da biste očistili klima uređaj ili filter za zrak, svakako zaustavite rad i **PREKINITE** svako električno napajanje. U protivnom, može doći do udara struje što će uzrokovati povredu.

#### **OPREZ**

Nakon duže upotrebe, provjerite ima li oštećenja na postolju ili spojnica uređaja. Ako je oštećeno, uređaj može pasti i uzrokovati povredu.

#### **OPREZ**

**NEMOJTE** dodirivati rashladne diskove izmjenjivača topline. Ti rashladni diskovi su oštri i uzrokovat će povredu.

#### **UPOZORENJE**

Morate biti oprezni s ljestvama kada radite na visini.

#### **UPOZORENJE**

Nepravilni deterdženti ili postupak čišćenja mogu uzrokovati oštećenje plastičnih dijelova ili curenje vode. Sredstvo za pranje poprskano po električnim dijelovima, kao što su motori, može uzrokovati kvar, dim ili paljenje.

#### **OPASNOST: OPASNOST OD STRUJNOG UDARA**

Prije čišćenja zaustavite rad, **ISKLJUČITE** uređaj pomoću prekidača, ili izvucite kabel za napajanje. U protivnom, može doći do udara struje što će uzrokovati povredu.

#### **UPOZORENJE**

**Kod neuobičajene pojave (kao miris paljevine itd.), zaustavite rad i ISKLJUČITE električno napajanje.**

Nastavak rada u takvim uvjetima može uzrokovati kvar, udare struje ili požar. Obratite se vašem trgovcu.

### 3 O sustavu

#### **UPOZORENJE: BLAGO ZAPALJIVI MATERIJAL**

Rashladno sredstvo u sustavu je blago zapaljivo.

#### **OPREZ**

Unutarnja jedinica sadrži radio opremu, minimalni razmak razdvajanja između odašiljačkog dijela opreme i korisnika je 10 cm.

#### **NAPOMENA**

**NEMOJTE** koristiti sustav klima uređaja za druge namjene. Kako biste izbjegli smanjenje kvalitete, jedinicu **NEMOJTE** upotrebljavati za rashlađivanje preciznih instrumenata, hrane, biljaka, životinja ili umjetnina.

### 3.1 Unutarnja jedinica

#### **OPREZ**

**NEMOJTE** stavljajte prst, šipke ili druge predmete u ulazne ili izlazne ispuhe. Budući da se ventilator vrti velikom brzinom, uzrokovat će povredu.

#### **INFORMACIJA**

Razina tlaka zvuka je niža od 70 dBA.

#### **UPOZORENJE**

- **NEMOJTE** pokušavati sami rastaviti, popraviti, premjestiti, preinačiti ili ponovo postaviti klima uređaj, jer nepravilno rastavljanje ili postavljanje može prouzročiti udar struje ili požar. Obratite se vašem trgovcu.
- Ako slučajno procuri rashladno sredstvo, pazite da nema otvorenog plamena. Rashladno sredstvo je posve sigurno, nije otrovno, blago je zapaljivo, ali proizvodi otrovni plin ako slučajno procuri u prostoriju gdje ima zapaljivog plina od grijača, plinskog kuhala itd. Neka uvijek stručno osoblje servisa provjeri je li mjesto procurivanja popravljeno, prije ponovnog puštanja u rad.

#### **ON/OFF tipka (uključeno / isključeno)**

Ako nedostaje korisničko sučelje (npr. bežični daljinski upravljač), možete koristiti tipku "ON/OFF" unutarnje jedinice za pokretanje/zaustavljanje rada. Kada se rad pokrene tom tipkom, koriste se sljedeće postavke:

- Način rada = Automatski
- Postavka temperature = 25°C
- Brzina strujanja zraka = Automatski

#### 3.1.1 Svjetlo indikatora 'Daikin eye'

Boja indikatora 'Daikin eye' mijenja se sukladno postupku.

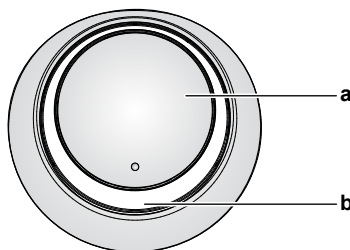

- a ON/OFF tipka
- b Indikator 'Daikin eye' (s prijemnikom infracrvenog signala)

Postupak	Boja indikatora 'Daikin eye'
Automatsko	Crvena/plava
Hlađenje	Plava
Grijanje	Crvena
Samo ventilator	Bijela
Sušenje	Zelena
Rad vremenskog programatora	Narančasta <sup>(a)</sup>

<sup>(a)</sup> Kada je rad zadan programatorom OFF/ON (timer) ili tjednim programatorom, višebojno signalno svjetlo "Daikin eye" periodično postaje narančasto. Nakon što svijetli narančasto približno 10 sekunda, ponovo poprima boju trenutnog načina rada na 3 minute. **Primjer:** Kada se programator podese tijekom hlađenja, svjetlo "Daikin eye" će povremeno svijetliti narančasto 10 sekunda, a zatim će se prebaciti u plavo na 3 minute.

## 3.2 O korisničkom sučelju

### Bežični daljinski upravljač



#### INFORMACIJA

Unutarnja jedinica se isporučuje s bežičnim daljinskim upravljačem kao korisničkim sučeljem. Ovaj priručnik opisuje samo rad s ovim korisničkim sučeljem. Ako je povezano drugo korisničko sučelje, pogledajte priručnik za uporabu tog korisničkog sučelja.

- **Izravno sunčevo svjetlo.** NEMOJTE izlagati bežični daljinski upravljač izravnom sunčevom svjetlu.
- **Prašina.** Prašina na odašiljaču signala ili prijemuniku smanjit će osjetljivost. Obrišite prašinu mekom tkaninom.
- **Fluorescentna rasvjeta.** Signalna komunikacija može biti onemogućena ako u prostoriji postoji fluorescentna svjetiljka. U tom se slučaju obratite vašem instalateru.
- **Ostali uređaji.** Ako signali bežičnog daljinskog upravljača pokreću neke druge uređaje, premjestite te uređaje ili se obratite svom instalateru.
- **Zavjese.** Pazite da zavjese ili drugi predmeti NE blokiraju signal između jedinice i bežičnog daljinskog upravljača.



#### NAPOMENA

- NEMOJTE ispustiti bežični daljinski upravljač.
- NEMOJTE dopustiti da se bežični daljinski upravljač smoči.

### 3.2.1 Komponente: Bežični daljinski upravljač

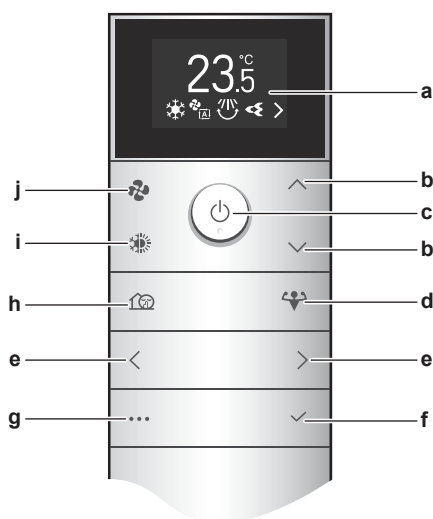

a LCD zaslon

- b Tipke za temperaturu gore/dolje i navigaciju izbornikom gore/dolje
- c ON/OFF tipka (uključeno / isključeno)
- d Tipka snažnog rada (POWERFUL)
- e Tipke za navigaciju izbornikom lijevo/desno
- f Tipka potvrde (Confirm)
- g Tipka glavnog izbornika
- h Tihi način rada vanjske jedinice
- i Tipka za odabir načina rada (automatski, hlađenje, grijanje, sušenje, samo ventilator)
- j Tipka podešavanja brzine strujanja zraka

### 3.2.2 Rukovanje bežičnim daljinskim upravljačem

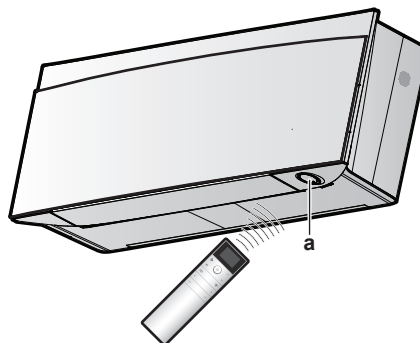

a Prijemnik infracrvenog signala

**Napomena:** Sa sigurnošću utvrdite da unutar 500 mm ispod prijavnika infracrvenog signala nema zapreka. One mogu utjecati na učinkovitost prijema bežičnog daljinskog upravljača.

- 1 Usmjerite predajnik signala prema prijemuniku infracrvenog signala na unutarnjoj jedinici (maksimalna udaljenost za komunikaciju je 7 m).

**Rezultat:** Kada unutarnja jedinica primi signal od bežičnog daljinskog upravljača, čuje se zvučni signal:

Zvuk	Opis
"biip"- "biip"	Počinje rad jedinice.
"biip"	Promjene postavki.
Dugi "biip"	Rad jedinice se zaustavlja.

## 4 Prije puštanja u rad



#### INFORMACIJA

Ovaj priručnik sadrži samo nekoliko postavki prije rada.

Za više postavki prije rada pogledajte **korisnički referentni vodič** koji se nalazi na <https://qr.daikin.eu/?N=FTXJ-AW> pod stavkom "Dokumentacija".



- **Postavke unutarnje jedinice:** Svjetlina indikatora 'Daikin eye', otvaranje prednje ploče, bežična LAN veza, funkcija vertikalnog protoka zraka, položaj ugradnje unutarnje jedinice, funkcija održavanja suhog zraka
- **Podešavanje bežičnog daljinskog upravljača:** Kontrast LCD-a, svjetlina LCD-a, vrijeme isključivanja LCD-a, automatsko slanje nakon odabira, kanali infracrvenog prijavnika unutarnje jedinice

## 4 Prije puštanja u rad

### 4.1 Za umetanje baterija

Baterije će trajati približno 1 godinu.

- 1 Uklonite poklopac na poleđini.
- 2 Umetnite obje baterije odjednom.
- 3 Vratite poklopac na mjesto.

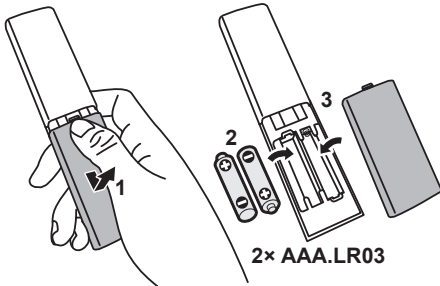

#### **i** INFORMACIJA

- Niska energija baterije označena je treptanjem **A** na LCD zaslonu (prva pozicija).
- Kada su baterije prazne, funkcije bežičnog daljinskog upravljača su obustavljene i možete samo ISKLJUČITI rad, sve funkcije podešavanja vremena su ISKLJUČENE. Zamijenite baterije što je prije moguće.
- UVIJEK zamijenite obje baterije zajedno.

### 4.2 Postavljanje magnetskog držača bežičnog daljinskog upravljača

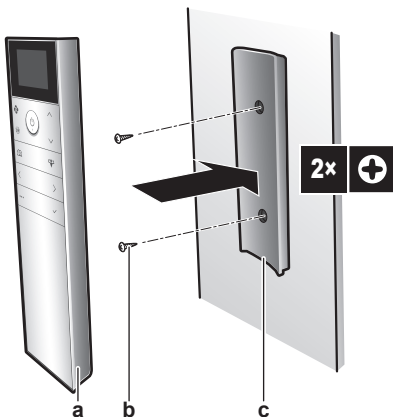

- a Bežični daljinski upravljač
- b Vijci (nisu u isporuci)
- c Magnetni držač bežičnog daljinskog upravljača

- 1 Odaberite mjesto gdje će signali dosegnuti jedinicu.
- 2 Pričvrstite nosač vijcima na zid ili slično mjesto.
- 3 Objesite bežični daljinski upravljač na držač.

#### **i** INFORMACIJA

Držač bežičnog daljinskog upravljača je magnetičan. Pazite da postavite držač s pravom stranom prema gore.

### 4.3 Za uključivanje električnog napajanja

- 1 Uključite prekidač strujnog kruga.

**Rezultat:** Krilce na nutarnjoj jedinici će se otvoriti i zatvoriti da zauzmu početni položaj.

### 4.4 Postavke unutarnje jedinice

- 1 Uđite u glavni izbornik pritiskom na **...** i idite na izbornik postavki unutarnje jedinice pomoću **<** i **>**. Pritisnite **✓** da uđete u izbornik.

#### Izbornik postavki unutarnje jedinice



- 2 Izvršite dolje navedene postavke.
- 3 Pritisnite **✓** za povratak na glavni izbornik ili pritisnite **...** za izlaz na početni zaslon.

#### 4.4.1 Otvorite prednju ploču

Prednja ploča se automatski otvara kada započne rad. Ako želite otvoriti prednju ploču kada je rad isključen, koristite ovu značajku. **Primjer:** tijekom održavanja.

#### Otvaranje prednje ploče pomoću bežičnog daljinskog upravljača

- 1 Pazite da je rad isključen (OFF). Ako nije, isključite ga pomoću .
- 2 U izborniku postavki unutarnje jedinice idite na otvoreni zaslon prednje ploče pomoću **<** i **>**.

#### Otvorite zaslon prednje ploče



- 3 Pritisnite **✓** da biste potvrdili odabir.

**Rezultat:** Otvara se prednja ploča.

- 4 Pritisnite ponovno **✓** za zatvaranje prednje ploče ili pritisnite **...** za povratak na početni zaslon.

#### 4.4.2 Bežično povezivanje s lokalnom mrežom - LAN

Jednostavno povežite svoju jedinicu na kućnu mrežu i preuzmite aplikaciju za promjenu termostata, postavljanje temperaturnih rasporeda, pregled potrošnje energije i još mnogo toga.

Za pojedinih o specifikacijama, načinima postavljanja, često postavljanim pitanjima, savjetima za otklanjanje smetnji, posjetite [app.daikineurope.com](http://app.daikineurope.com).



Kupac je dužan osigurati::

- Smartphone ili tablet koji minimalno podržava inačicu Android ili iOS, navedenu na [app.daikineurope.com](http://app.daikineurope.com).
- Internetsku vezu i komunikacijski uređaj kao što je modem, ruter, itd.
- Pristupnu točku za Wireless LAN
- Instalirana besplatna aplikacija ONECTA

**Napomena:** Ako je potrebno, SSID (Service Set Identifier) i KEY (lozinka) nalaze se na jedinici.

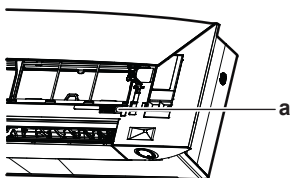

a Naljepnica sa SSID brojem i lozinkom KEY

### Mjere opreza kada se koristi bežična lokalna mreža LAN

NEMOJTE ga koristiti ako je u blizini:

- **Medicinska oprema.** Npr. osobe koje koriste srčani elektrostimulator ili defibrilator. Ovaj proizvod može uzrokovati elektromagnetske smetnje.
- **Oprema za automatsko upravljanje.** Npr. automatska vrata ili oprema za protupožarni alarm. Ovaj proizvod može uzrokovati neispravno ponašanje opreme.
- **Mikrovalna pećnica.** Ona može utjecati na bežičnu LAN komunikaciju.

### Za instaliranje aplikacije ONECTA

- 1 Otvorite:
  - Google Play za uređaje sa sustavom Android.
  - App Store za uređaje sa sustavom iOS.
- 2 Potražite "ONECTA".
- 3 Za instalaciju slijedite upute na zaslonu.

### Pretražite aplikaciju izravno pomoću QR-a na zaslonu bežičnog daljinskog upravljača

- 1 Uđite u glavni izbornik pritiskom na i idite na izbornik postavki bežičnog daljinskog upravljača pomoću i .
- 2 Pritisnite da uđete u izbornik.

#### Izbornik postavki bežičnog daljinskog upravljača



- 3 Navigacijom idite do zaslona QR koda pomoću i .
- 4 Skenirajte QR kôd pametnim telefonom ili drugim pametnim uređajima.

**Rezultat:** QR kôd će vas preusmjeriti na App Store ili Google Play.



- 5 Slijedite upute za instalaciju na zaslonu.



#### INFORMACIJA

Ako je QR kôd teško čitljiv, promijenite prikazani QR kôd pomoću ili , a zatim pokušajte ponovno.

### Podešavanje bežične veze

Postoje dvije opcije za povezivanje bežičnog adaptera s kućnom mrežom.

- Putem pametnog uređaja (pametni telefon, tablet) i SSID (Service Set Identifier) broja i KEY (lozinke)
- Korištenjem tipke WPS (Wi-Fi Protected Setup) na vašem Wi-Fi usmjerniku.

Za više informacija i česta pitanja pogledajte [app.daikineurope.com](http://app.daikineurope.com).

**Napomena:** Podešavanje se vrši bežičnim daljinskim upravljačem u izborniku postavki bežičnog LAN-a. Tijekom podešavanja uvijek usmjerite bežični daljinski upravljač prema prijemniku infracrvenog signala na jedinici.



#### INFORMACIJA

Prije uspostavljanja bežične veze provjerite je li zaustavljen rad. Povezivanje se NE MOŽE izvršiti dok je jedinica u radu.

- 1 **Zaustavite rad** uređaja prije uspostavljanja bežične veze.
- 2 Sa sigurnošću utvrdite da je bežični usmjernik dovoljno blizu jedinice i da ništa ne ometa signal.

Izbornik	Opis
	<ul style="list-style-type: none"> <li>• ON = Bežični LAN UKLJUČEN (postavka veze AP način/RUN način (SSID + KEY))</li> <li>• OFF = Bežični LAN ISKLJUČEN</li> </ul>
	Izlaz na izbornik postavki
	Podešavanje WPS veze
	Vraćanje na tvorničke postavke
	Provjera stanje veze

### Za spajanje bežičnog LAN-a na vašu kućnu mrežu

Moguće je spojiti bežični adapter na vašu kućnu mrežu koristeći:

- WPS tipka (Wi-Fi Protected Setup) na ruteru (ako postoji),
- SSID (Service Set Identifier) i KEY (lozinka) - nalaze se na jedinici.

- 1 U izborniku postavki unutarnje jedinice idite na postavku bežične LAN veze pomoću i . Pritisnite da uđete u izbornik.

#### Izbornik postavki unutarnje jedinice



#### Postavke bežične LAN veze



- 2 Promijenite postavku na ON pomoću i . Pritisnite za potvrđivanje vašeg izbora.

#### Signal bežičnog LAN-a UKLJUČEN



#### Signal bežičnog LAN-a ISKLJUČEN



## 4 Prije puštanja u rad

**Rezultat:** Na zaslonu se 5 sekundi prikazuje animacija veze i prikazuje se zaslon statusa bežičnog LAN-a.

- Nastavite podešavanje koristeći tipku WPS ili SSID i KEY.

### Za spajanje sa WPS tipkom

- Navigacijom idite do WPS zaslona pomoću i . Pritisnite za potvrđivanje izbora.

**Rezultat:** Boja indikatora 'Daikin eye' se mijenja između narančaste i djelomično zelene.

#### WPS postavka



- Pritisnite WPS tipku na vašem komunikacijskom uređaju (npr. ruteru) unutar približno 1 minute. Pogledajte u priručnik vašeg komunikacijskog uređaja.

**Rezultat:** Ako je povezivanje uspješno, boja indikatora 'Daikin eye' se mijenja između plave i djelomično zelene.



#### INFORMACIJA

Ako veza s vašim ruterom nije moguća, pokušajte postupak "[Za spajanje koristeći SSID i KEY broj](#)" [▶ 8].

- Pritisnite za izlaz na početni zaslon ili koristite zaslon EXIT za povratak na "izbornik postavki unutarnje jedinice".

### Za spajanje koristeći SSID i KEY broj

- Otvorite aplikaciju ONECTA na vašem pametnom uređaju i slijedite korake na zaslonu.
- Spojite vaš pametni uređaj na istu kućnu mrežu kao i jedinica.
- Provjerite je li veza bila uspješna (pogledajte "[Potvrđivanje statusa veze bežičnog LAN-a](#)" [▶ 8]).
- Pritisnite za izlaz na početni zaslon ili koristite zaslon EXIT za povratak na "izbornik postavki unutarnje jedinice".

### Potvrđivanje statusa veze bežičnog LAN-a

- Navigacijom idite do zaslona statusa pomoću pomoću i . Pritisnite da biste potvrdili odabir.

#### Zaslon statusa



- Pogledajte indikator 'Daikin eye'.

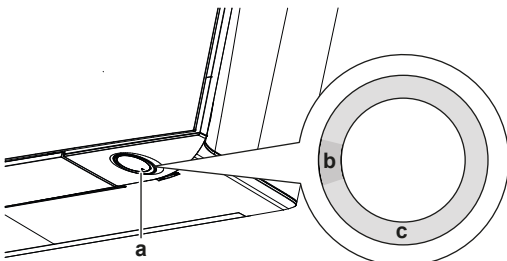

- a Daikin eye (Daikinovo "oko") indikator
- b Djelomično zeleno
- c Crveno, narančasto ili plavo

Boja indikatora 'Daikin eye' se mijenja između djelomično zelene i...	...tada je bežični adapter...
Crvena	nije spojen

Boja indikatora 'Daikin eye' se mijenja između djelomično zelene i...	...tada je bežični adapter...
narančasta	radi i spreman je za povezivanje s kućnom mrežom putem WPS tipke; vidi " <a href="#">Za spajanje sa WPS tipkom</a> " [▶ 8].
plavo	povezano s kućnom mrežom: <ul style="list-style-type: none"> <li>▪ putem SSID + KEY.</li> </ul> ili <ul style="list-style-type: none"> <li>▪ Putem tipke WPS na usmjerniku.</li> </ul>

- Pritisnite za izlaz na početni zaslon ili koristite zaslon EXIT za povratak na "izbornik postavki unutarnje jedinice".

### Za povratak postavki veze na tvornički podrazumijevane

Vratite postavke veze na tvornički podrazumijevane u slučaju da želite:

- odvojiti bežični LAN i komunikacijski uređaj (npr. ruter) ili 'pametni' uređaj.
- ponoviti postavke ako je veza bila neuspješna.

- Navigacijom idite do zaslona RESET pomoću pomoću i . Pritisnite za potvrđivanje vašeg izbora.

**Rezultat:** Postavka je vraćena na tvornički podrazumijevano.

#### Zaslon 'reset'



- Pritisnite za izlaz na početni zaslon ili koristite zaslon EXIT za povratak na "izbornik postavki unutarnje jedinice".

### Za isključivanje bežične LAN veze

- Uđite u izbornik postavki bežične LAN veze i promijenite postavku na OFF pomoću i . Pritisnite za potvrđivanje vašeg izbora.

**Rezultat:** Boja indikatora 'Daikin eye' se mijenja između zelene i bijele. Komunikacija je isključena.

### 4.4.3 Funkcija okomitog strujanja zraka

Ova funkcija pomaže u optimalnom protoku zraka i raspodjeli temperature u postupku grijanja. Ovu funkciju možete ISKLJUČITI ako se ispod jedinice nalazi namještaj ili neki drugi predmet.

#### Okomito strujanje zraka ISKLJUČENO



#### Okomito strujanje zraka UKLJUČENO



### Za uključivanje/isključivanje vertikalnog strujanja zraka

- U izborniku postavki unutarnje jedinice idite na postavku okomitog protoka zraka pomoću i .



### Funkcija okomitog strujanja zraka UKLJUČENA



### Funkcija okomitog strujanja zraka ISKLJUČENA



- Promijenite postavku pomoću i .
- Pritisnite za potvrđivanje vašeg izbora.
- Pritisnite ponovno za povratak na glavni izbornik ili pritisnite za povratak na početni zaslon.

## 5 Rad

### INFORMACIJA

Unutarnja jedinica se isporučuje s bežičnim daljinskim upravljačem kao korisničkim sučeljem. Ovaj priručnik opisuje samo rad s ovim korisničkim sučeljem. Ako je povezano drugo korisničko sučelje, pogledajte priručnik za uporabu tog korisničkog sučelja.

### 5.1 Raspon rada

Za siguran i djelotvoran rad, sustav upotrebljavajte u sljedećem rasponu temperature i vlažnosti.

	Hlađenje i sušenje <sup>(a)(b)</sup>	Grijanje <sup>(a)</sup>
Vanjska temperatura za modele RXJ	-10~50°C DB	-20~24°C DB -21~18°C WB
Vanjska temperatura za modele 2MXM, 3MXM, 4MXM, 5MXM	-10~46°C DB	-15~24°C DB -15~18°C WB
Unutarnja temperatura	18~37°C DB 14~28°C WB	10~30°C DB
Unutarnja vlaga	≤80% <sup>(a)</sup>	—

<sup>(a)</sup> Sigurnosni uređaj može zaustaviti rad sustava ako jedinica radi izvan svog radnog opsega.

<sup>(b)</sup> Može se pojaviti kondenzat i kapanje vode ako jedinica radi izvan svog radnog opsega.

### 5.2 Način rada i zadana temperatura

**Kada.** Podesite način rada sustava i zadajte temperaturu kada želite:

- Grijanje ili hlađenje prostorije
- Puhanje zraka u prostoriju bez grijanja ili hlađenja
- Smanjivanje vlažnosti u prostoriji

**Što.** Sustav radi različito ovisno o korisnikovom izboru.

Postavka	Opis
Automatsko 	Sustav hladi ili grije prostoriju do zadane vrijednosti temperature. Ako je potrebno automatski se prebacuje između hlađenja i grijanja.
Hlađenje 	Sustav hladi prostoriju do zadane vrijednosti temperature.

Postavka	Opis
Grijanje 	Sustav grije prostoriju do zadane vrijednosti temperature. <b>Pojačano grijanje</b> Ova je značajka automatska; brzo zagrijava vaš dom prilikom pokretanja jedinice u postupku grijanja.
Samo ventilator 	Sustav samo upravlja protokom zraka (brzinom i smjerom strujanja zraka). Tijekom ovog postupka NE MOŽETE podešavati temperaturu.
Sušenje 	Sustav smanjuje vlažnost u prostoriji. Tijekom ovog postupka NE MOŽETE podešavati temperaturu.

#### Dodatne informacije:

- Vanjska temperatura.** Učinak hlađenja ili grijanja se smanjuje kada je vanjska temperatura previsoka ili preniska.
- Način rada odleđivanja.** Tijekom grijanja, na vanjskoj jedinici se može pojaviti inje i smanjiti sposobnost grijanja. U tom se slučaju sustav se automatski prebacuje u način rada za odmrzavanje da otopi inje. Tijekom odmrzavanja NEMA strujanja toplog zraka iz unutrašnje jedinice.
- Osjetnik vlažnosti.** Kontrolirajte vlagu smanjivanjem vlažnosti tijekom postupka hlađenja.

### 5.2.1 Za pokretanje/zaustavljanje načina rada i podešavanje temperature

#### Način rada

- Pritisnite za ulazak u kružni izbornik načina rada. Kada se pritišće više puta uzastopce, način rada će se mijenjati na sljedeći način:



### INFORMACIJA

- U kružnom izborniku se možete kretati u oba smjera pomoću i ili i .
- Kružni izbornik uvijek će početi s trenutno aktivnom postavkom.

- Pritisnite za **pokretanje** rada.

- Početni zaslon se mijenja na sljedeći način i svijetli indikator 'Daikin eye'.

Početni zaslon kada je jedinica UKLJUČENA tijekom...		
postupka grijanja, hlađenja, automatskog rada	postupka sušenja	postupka 'samo ventilator'

#### Zadana vrijednost temperature

- Pritisnite ili jedan ili više puta da snizite ili povišite **zadanu vrijednost temperature.**

## 5 Rad

Hlađenje	Grijanje	Automatski način rada	Sušenje ili Samo ventilator
18~32°C	10~30°C	18~30°C	Bez zadane vrijednosti <sup>(a)</sup>

<sup>(a)</sup> Kada koristite način rada 'Sušenje' ili 'Samo ventilator', NIJE MOGUĆE podešavanje temperature.

5 Pritisnite  za zaustavljanje rada.

**Rezultat:** Početni zaslon se mijenja na sljedeći način i indikator 'Daikin eye' se gasi.

Početni zaslon kada je jedinica ISKLJUČENA





### 5.3 Brzina strujanja zraka

#### INFORMACIJA

- Kada koristite način rada 'Sušenje', NIJE MOGUĆE podešavanje brzine strujanja zraka.
- Brzina protoka zraka u načinu grijanja će se smanjiti kako bi se izbjeglo stvaranje strujanja hladnog zraka. Kad temperatura protoka zraka poraste, rad će se nastaviti na zadanoj brzini protoka zraka.

Možete podesiti jačinu strujanja zraka koji dolazi iz unutarnje jedinice.



Postavka	Opis
Brzina ventilatora 1~5 	5 razina brzina strujanja zraka, od niske do visoke.
Automatsko 	Unutarnja jedinica automatski podešava brzinu svog ventilatora, u skladu sa zadanom vrijednošću i unutarnjom temperaturom.
Tih rad unutrašnje jedinice 	Za smanjenje buke koja dolazi iz unutarnje jedinice (Primjer: noću)

#### INFORMACIJA

Ako jedinica dosegne zadanu vrijednost temperature:





- u modu hlađenja. Ventilator će prestati raditi.
- u modu grijanja. Ventilator će raditi na maloj brzini protoka zraka.

#### 5.3.1 Za podešavanje brzine strujanja zraka

1 Pritisnite  za ulazak u kružni izbornik brzine protoka zraka. Kada se  pritišće više puta uzastopce, način rada će se mijenjati na sljedeći način:







#### INFORMACIJA

- U kružnom izborniku se možete kretati u oba smjera pomoću  i  ili  i .
- Kružni izbornik uvijek će početi s trenutno aktivnom postavkom.

### 5.4 Smjer strujanja zraka

Smjer zraka je smjer u kojem iz unutarnje jedinice puše zrak. On to čini pomicanjem vodoravnih lamela ili okomitih krilca. Podesite smjer strujanja zraka po želji i njihanje ili fiksni položaj lamela.

Postavka	Smjer strujanja zraka
Vertikalno automatsko njihanje 	Pomiče vodoravne lamele (krilca) gore-dolje.
Horizontalno automatsko njihanje 	Pomiče okomite lopatice (lamele) s jedne na drugu stranu.
3-D smjer strujanja zraka 	Pomiče naizmjenice gore dolje i s jedne na drugu stranu
	Ostaje u fiksnom položaju.

#### OPREZ

UVIJEK koristite bežični daljinski upravljač ili drugo korisničko sučelje (ako je primjenjivo) za podešavanje kuta lamela i krilaca. Ako lamele i krilca pomičete na silu rukom dok se njišu, mehanizam će se pokvariti.

Raspon pomicanja krilca se mijenja u skladu s načinom rada. Krilca će stati u gornjem položaju kada se brzina strujanja promijeni na 'slabo' tijekom postavke njihanja gore i dolje.

#### Comfort Airflow

Jedinica će automatski promijeniti smjer strujanja zraka da bi se prostorija efikasnije ohladila ili ugrijala. Izravno strujanje zraka iz jedinice će biti manje zamjetno.

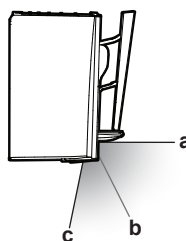

- a Položaj krilca u postupku hlađenja i sušenja
- b Položaj krilca tijekom grijanja (**okomito strujanje zraka isključeno**)
- c Položaj krilca tijekom grijanja (**okomito strujanje zraka uključeno**)

#### U postupku hlađenja i sušenja



Smjer strujanja zraka će se prilagoditi tako da rasprostire zrak po stropu.

## Udobno strujanje - aktivno

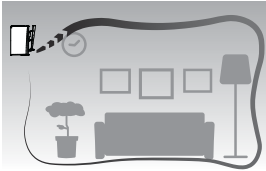

## Udobno strujanje - onemogućeno

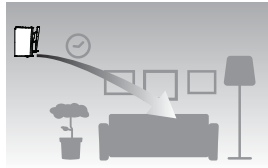

## U grijanju

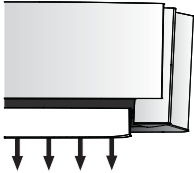

Smjer strujanja zraka će se prilagoditi tako da rasprostire zrak po podu.

**Ako je funkcija okomitog strujanja zraka UKLJUČENA:** Jedinica utvrđuje temperaturu prostorije i poda i automatski bira 1 od 3 smjera strujanja zraka (grijanje prostora, prema dolje, okomito).

**Ako je funkcija okomitog strujanja zraka ISKLJUČENA:** Jedinica će raditi samo u smjeru protoka zraka prema dolje.

Protok zraka za grijanje prostora	Protok zraka prema dolje	Okomito strujanje zraka

**i** INFORMACIJA

Ako želite isključiti funkciju vertikalnog strujanja zraka (npr. u slučaju da se ispod jedinice nalazi namještaj ili neki drugi predmet) pogledajte odjeljak "[Za uključivanje/isključivanje vertikalnog strujanja zraka](#)" [▶ 8]. Ako je funkcija vertikalnog smjera strujanja isključena tok zraka će biti podešen u smjeru prema dolje.

**i** INFORMACIJA

Načini rada 'Powerful' i 'Comfort airflow' NE MOGU se upotrebljavati istodobno. Prednost ima posljednja odabrana funkcija. Ako se odabere vertikalno automatsko njihanje, način rada 'Comfort airflow' će biti ukinut.

- Uđite u glavni izbornik pritiskom na i idite na izbornik postavki smjera strujanja zraka pomoću i . Pritisnite da uđete u izbornik.

## Izbornik postavki smjera strujanja zraka



- U ovom izborniku izvršite sljedeće postavke protoka zraka. Zatim pritisnite za povratak na glavni izbornik ili pritisnite za izlaz na početni zaslon.

## 5.4.1 Za podešavanje vertikalnog smjera strujanja zraka

- U izborniku postavki smjera strujanja zraka idite na zaslon okomitog protoka zraka pomoću i .
- Promijenite postavku pomoću i .

## Okomiti protok - njihanje



## Okomiti protok - fiksno



- Za okomito njihanje.** Pritisnite za potvrđivanje vašeg izbora.

**Rezultat:** Na dnu početnog zaslona pojavljuje se . Usmjernici (vodoravna krilca) će se početi njihati.

- Za fiksni položaj.** Pritisnite kada usmjernici dođu u željeni položaj.

**Rezultat:** Na dnu početnog zaslona nestaje . Krilca se prestaju kretati.

## 5.4.2 Za podešavanje horizontalnog smjera strujanja zraka

- U izborniku postavki smjera strujanja zraka idite na zaslon vodoravnog protoka zraka pomoću i .

- Promijenite postavku pomoću i .

## Vodoravni protok - njihanje

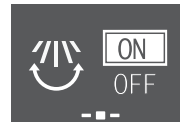

## Vodoravni protok - fiksno



- Za vodoravno njihanje.** Pritisnite za potvrđivanje vašeg izbora.

**Rezultat:** Na dnu početnog zaslona pojavljuje se . Usmjernici (okomita krilca) će se početi njihati.

- Za fiksni položaj.** Pritisnite kada lamele dođu u željeni položaj.

**Rezultat:** Na dnu početnog zaslona nestaje . Lamele se prestaju kretati.

**i** INFORMACIJA

Ako je jedinica postavljena u kutu prostorije, lamele treba usmjeriti tako da ne gledaju prema zidu. Učinkovitost će se smanjiti ako zid priječi strujanje zraka.

## 5.4.3 Za 3D smjer strujanja zraka

- Postavite okomito i vodoravno strujanje zraka na ON.
- Na dnu početnog zaslona pojavljuje se **3D**. Lamele (vodoravna krilca) i usmjernici (okomita krilca) će se početi njihati.

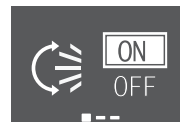
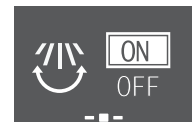
Okomito strujanje zraka  
UKLJUČENOVodoravno strujanje zraka  
UKLJUČENO

- Da biste koristili fiksni položaj, postavite okomito i vodoravno strujanje zraka na OFF kada krilca i lamele dosegnu željeni položaj.

**Rezultat:** Na dnu početnog zaslona nestaje **3D**. Krilca ili lamele se prestaju kretati.

## 5 Rad

### 5.4.4 Pokretanje/zaustavljanje COMFORT AIRFLOW rada

- 1 U izborniku postavki smjera strujanja zraka idite na zaslona udobnog strujanja zraka pomoću i .
- 2 Promijenite postavku pomoću i .

#### Udobno strujanje - aktivno

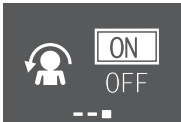

#### Udobno strujanje - onemogućeno



- 3 Pritisnite za potvrđivanje vašeg izbora.  
**Rezultat: Udobno strujanje - aktivno:** Na dnu početnog zaslona pojavljuje se .  
**Rezultat: Udobno strujanje - onemogućeno:** Na dnu početnog zaslona nestaje .

### 5.5 Način rada 'Intelligent eye'

Sustav automatski prilagođava smjer strujanja i temperaturu zraka ovisno o ustanovljenom kretanju ljudi da se izbjegne izravan kontakt. Ako se u roku od 20 minuta ne otkrije kretanje, sustav prelazi na rad za štednju energije:

#### O osjetniku pametno oko (Intelligent eye)

##### NAPOMENA

- NEMOJTE udariti ili grubo gurati 'Intelligent eye' osjetnik. To može dovesti do neispravnosti.
- NEMOJTE u blizini osjetnika 'Intelligent eye' stavljati velike predmete.

##### INFORMACIJA

Noćni način rada (OFF timer) NE MOŽE se koristiti istodobno s načinom rada 'Intelligent eye'.

- **Dolet detekcije.** Do 9 m.
- **Osjetljivost detekcije.** Mijenja se ovisno o smještaju, broju osoba u prostoriji, rasponu temperature, itd.
- **Greške detekcije.** Osjetnik može pogrešno detektirati kućne ljubimce, sunčevo svjetlo, lelujanje zavjesa, itd.

### 5.5.1 Za pokretanje/zaustavljanje 'Intelligent eye' rada

- 1 Pritisnite za ulazak u glavni izbornik i navigaciju do zaslona 'Intelligent eye' pomoću i .
- 2 Promijenite postavku pomoću i .

#### 'Intelligent eye' - uključeno

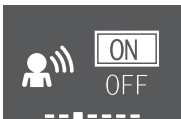

#### 'Intelligent eye' - onemogućeno



- 3 Pritisnite za potvrđivanje vašeg izbora.  
**Rezultat: 'Intelligent eye' - uključeno:** Na dnu početnog zaslona pojavljuje se .
- Rezultat: 'Intelligent eye' - onemogućeno:** Na dnu početnog zaslona nestaje .

### 5.6 Pojačani POWERFUL način rada

Ova funkcija brzo maksimalno pojačava učinak hlađenja/grijanja u bilo kojem načinu rada. Možete dobiti maksimalni kapacitet.

##### INFORMACIJA

'Powerful' način rada se NE MOŽE koristiti zajedno s načinima rada 'Econo', 'Comfort Airflow' i Tihim radom vanjske jedinice. Prednost ima posljednja odabrana funkcija.

Pojačani način rada NEĆE povećati kapacitet jedinice ako ona već radi maksimalnim kapacitetom.

### 5.6.1 Pokretanje/zaustavljanje POWERFUL rada

- 1 Pritisnite za ulazak u skočni izbornik 'Powerful' načina rada.
- 2 Pritisnite ili i za aktiviranje ili onemogućavanje funkcije.

**Rezultat: 'Powerful' načina rada - aktivan:** Na dnu početnog zaslona pojavljuje se .

**Rezultat: 'Powerful' načina rada - onemogućen:** Na dnu početnog zaslona nestaje .

#### Aktivan je snažan rad POWERFUL



#### Onemogućen snažan rad POWERFUL



##### INFORMACIJA

- 'Powerful' način rada može se odabrati samo kada jedinica radi; simbol na zaslonu označava da je funkcija trenutno zabranjena.
- Ako pritisnete ili ako promijenite način rada, rad će se prekinuti; nestaje na dnu početnog zaslona.

### 5.7 ECONO rad

To je funkcija koja omogućava učinkovit rad uz ograničavanje maksimalne vrijednosti potrošnje struje. Ta je funkcija korisna za slučaj kada treba paziti da se ne aktivira zaštitna strujna sklopka ako uređaj radi istodobno s drugim uređajima.

##### INFORMACIJA

- Načini rada 'Powerful' i 'Econo' se NE MOGU upotrebljavati istodobno. Prednost ima posljednja odabrana funkcija.
- ECONO način rada smanjuje potrošnju struje vanjske jedinice tako što ograničava broj okretaja kompresora. Ako je potrošnje energije već niska, 'Econo' rad NEĆE sniziti potrošnju električne energije.

### 5.7.1 Pokretanje/zaustavljanje ECONO rada

- 1 Pritisnite za ulazak u glavni izbornik i navigaciju do zaslona 'Econo' pomoću i .
- 2 Promijenite postavku pomoću i .

## Aktivan štedljivi rad ECONO



## Onemogućen štedljivi rad ECONO



- 3 Pritisnite za potvrđivanje vašeg izbora.

**Rezultat:** Štedljivi rad ECONO - **aktivan:** Na dnu početnog zaslona pojavljuje se .

**Rezultat:** Štedljivi rad ECONO - **onemogućen:** Na dnu početnog zaslona nestaje .

### INFORMACIJA

- 'Econo' način rada može se odabrati samo kada jedinica radi; simbol na zaslonu označava da je funkcija trenutno zabranjena.
- Ako pritisnete , promijenite način rada na 'Samo ventilator' ili postavite 'Powerful' rad, 'Econo' rad će se prekinuti; nestaje na dnu početnog zaslona.

## 5.8 Tihi rad vanjske jedinice

Koristite tihi rad vanjske jedinice kada želite sniziti razinu šuma vanjske jedinice. **Primjer:** Noću.

### INFORMACIJA

- Načini rada 'Powerful' i 'Quiet' vanjske jedinice se NE MOGU upotrebljavati istodobno. Prednost ima posljednja odabrana funkcija.
- Ova funkcija je dostupna samo u načinima rada 'Automatic', 'Cool' i 'Heat'.
- Tihi rad vanjske jedinice ograničava broj okretaja kompresora. Ako je brzina vrtnje kompresora već niska, tihi rad vanjske jedinice rad NEĆE dodatno sniziti broj okretaja kompresora.

### 5.8.1 Da se pokrene/zaustavi Tihi rad vanjske jedinice

- 1 Pritisnite za ulazak u skočni izbornik za 'Tihi rad vanjske jedinice'.

#### Tihi rad vanjske jedinice - aktivan



#### Tihi rad vanjske jedinice - onemogućen



- 2 Pritisnite ili i za aktiviranje ili onemogućavanje funkcije.

**Rezultat:** Tihi rad vanjske jedinice - **aktivan:** Na dnu početnog zaslona pojavljuje se .

**Rezultat:** Tihi rad vanjske jedinice - **onemogućen:** Na dnu početnog zaslona nestaje .

**Napomena:** ostaje na početnom zaslonu, čak i ako isključite jedinicu pomoću bežičnog daljinskog upravljača ili sklopke ON/OFF unutarnje jedinice.

## 5.9 Postupak Flash Streamer (pročišćavanje zraka)

Streamer proizvodi tok elektrona velikih brzina i velike moći oksidiranja koji smanjuju neugodne mirise. Zajedno s filtrom od titanovog apatita za uklanjanje mirisa i filterima za zrak ova funkcija pročišćava zrak u prostoriji.

### INFORMACIJA

- Jako ubrzani elektroni se stvaraju i odlaze u jedinicu da se zajamči siguran rad.
- Električno pražnjenje Streamer-a može stvarati zvuk zujanja.
- Ako strujanje zraka postane slabo, pražnjenje Streamer-a može privremeno prestati da se spriječi mirisa.

### 5.9.1 Pokretanje/zaustavljanje rada Flash Streamer (pročišćavanje zraka)

- 1 Pritisnite da uđete u glavni izbornik. Zaslona 'Flash Streamer' je na prvom mjestu glavnog izbornika.

- 2 Promijenite postavku pomoću i .

#### Način rada 'Flash Streamer' - aktivan

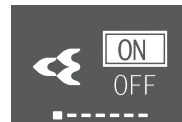

#### Način rada 'Flash Streamer' - onemogućen



- 3 Pritisnite za potvrđivanje vašeg izbora.

**Rezultat:** Način rada 'Flash Streamer' - **aktivan:** Na dnu početnog zaslona pojavljuje se .

**Rezultat:** Način rada 'Flash Streamer' - **onemogućen:** Na dnu početnog zaslona nestaje .

## 5.10 Podešavanje sata i programatora vremena

- 1 Uđite u glavni izbornik pritiskom na i idite na izbornik postavki sata i programatora vremena pomoću i . Pritisnite da uđete u izbornik.

#### Izbornik postavki sata i programatora vremena



- 2 U ovom izborniku izvršite sljedeće postavke sata i programatora vremena. Zatim pritisnite za povratak na glavni izbornik ili pritisnite za izlaz na početni zaslon.

### 5.10.1 Podešavanje sata

Ako interni sat unutrašnje jedinice NIJE podešen na ispravno vrijeme, tada funkcije 'ON timer', 'OFF timer' i 'weekly timer' NEĆE raditi točno. Sat se mora ponovo podešiti:

- Nakon što je prekidač kruga isključio jedinicu.
- Nakon nestanka struje.
- Nakon zamjene baterija u bežičnom daljinskom upravljaču.

## Podešavanje sata

- U izborniku postavki sata i programatora vremena idite na zaslon postavki sata pomoću i . Unesite postavku pomoću .

**Postavka sata** (prikazuje trenutnu postavku sata)



**Napomena:** Ako vrijeme još nije postavljeno, prvo ćete unijeti postavku sata. Nijedna druga postavka vremenskog programatora ne može se izvršiti dok se ne podesi sat.

- Promijenite dan u tjednu pomoću i .

**Postavka dana u tjednu**



- Idite na postavku sata pomoću .

**Postavka sata**



- Podesite postavku sata pomoću i (format 24-sata).

- Idite na postavku minuta pomoću .

**Postavka minuta**



- Promijenite postavku minuta pomoću i .

### 5.10.2 Rad OFF/ON vremenskog programatora

Funkcije vremenskog programatora su korisne za automatsko uključivanje/isključivanje klima uređaja noću i ujutro. Također možete upotrebljavati i kombinacije tipki 'OFF Timer' i 'ON Timer'.



#### INFORMACIJA

Programirajte vrijeme ponovo u slučaju:

- Ako je zaštitna sklopka isključila jedinicu.
- Ako je došlo do nestanka struje.
- Nakon zamjene baterija u bežičnom daljinskom upravljaču, daljinski upravljač zadržava postavku vremena za 'ON/OFF timer', ali se vremenski programator poništava.



#### INFORMACIJA

Prije korištenja bilo koje funkcije programatora sat MORA biti točno podešen. Pogledajte odlomak "[Podešavanje sata](#)" ▶ 14].

### Pokretanje/zaustavljanje 'OFF timer' rada

- U izborniku postavki sata i programatora vremena idite na zaslon 'OFF timer' pomoću i .

'OFF timer' - onemogućen



'OFF timer' - podešen na 7:00

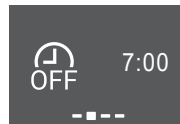

- Pritisnite za ulazak u izbornik postavki 'OFF timer'.

**Rezultat:** Kada prvi put podešavate 'OFF timer', prikazuje se trenutno vrijeme zaokruženo na 10-minutni interval.

**Rezultat:** Kada je 'OFF timer' već podešen, prikazuje se posljednja postavka.

- Promijenite CANCEL u TIME pomoću .

- Idite na postavku sata pomoću i promijenite postavku sata pomoću i u format 24-sata.

- Idite na postavku minuta pomoću i promijenite postavku minuta pomoću i u 10-minutne intervale.

Promijenite CANCEL u TIME      Podešavanje sati      Podešavanje minuta

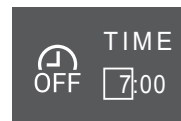

- Pritisnite za potvrđivanje vašeg izbora.

**Rezultat:** Na dnu početnog zaslona pojavljuje se . Postavljeno vrijeme prikazano je na zaslonu 'OFF timer' u glavnom izborniku. Indikator "Daikin eye" svijetli narančasto. Jedinica će prestati s radom u zadano vrijeme.

- Za poništavanje postavke programatora vremena, idite na 'OFF timer' izbornik postavki i promijenite TIME u CANCEL.

**Rezultat:** Na dnu početnog zaslona nestaje . Na zaslonu 'OFF timer' u glavnom izborniku ne prikazuje se vrijeme. Indikator "Daikin eye" prestaje svijetliti narančasto.



#### INFORMACIJA

Kada podesite VRIJEME ISKLJUČIVANJA/UKLJUČIVANJA, podešeno vrijeme pohranjeno je u memoriji. Kada se zamjene baterije u bežičnom daljinskom upravljaču, daljinski upravljač zadržava postavku vremena za 'ON/OFF timer', ali se vremenski programator poništava.

#### Noćni način rada

Kada je postavljen OFF timer način rada, klima uređaj automatski podešava temperaturu (0,5°C više u hlađenju i 2,0°C niže u grijanju), kako bi se spriječilo prejako hlađenje/grijanje i zajamčila udobna temperatura za spavanje.

### Pokretanje/zaustavljanje 'ON timer' rada

- U izborniku postavki sata i programatora vremena idite na zaslon 'ON timer' pomoću i .

'ON timer' - onemogućen





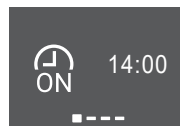



'ON timer' - podešen na 14:00



- Pritisnite za ulazak u izbornik postavki 'ON timer'.

**Rezultat:** Kada prvi put podešavate 'ON timer', prikazuje se trenutno vrijeme zaokruženo na 10-minutni interval.

**Rezultat:** Kada je 'ON timer' već podešen, prikazuje se posljednja postavka.

- Promijenite CANCEL u TIME pomoću .
- Idite na postavku sata pomoću  i promijenite postavku sata pomoću  i  u format 24-sata.
- Idite na postavku minuta pomoću  i promijenite postavku minuta pomoću  i  u 10-minutne intervale.

**Promijenite CANCEL u TIME**      **Podešavanje sati**      **Podešavanje minuta**

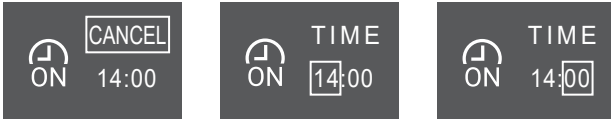

- Pritisnite  za potvrđivanje vašeg izbora.



**Rezultat:** Na dnu početnog zaslona pojavljuje se . Postavljeno vrijeme prikazano je na zaslonu 'ON timer' u glavnom izborniku. Indikator "Daikin eye" svijetli narančasto. Jedinica će se uključiti u zadano vrijeme.

- Za poništavanje postavke programatora vremena, idite na 'ON timer' izbornik postavki i promijenite TIME u CANCEL.

**Rezultat:** Na dnu početnog zaslona nestaje . Na zaslonu 'ON timer' u glavnom izborniku ne prikazuje se vrijeme. Indikator "Daikin eye" prestaje svijetliti narančasto.

### Kombiniranje vremena uključivanja (ON timer) i isključivanja (OFF timer)

- O podešavanju vremenskog programatora pogledajte u poglavljima "Pokretanje/zaustavljanje 'OFF timer' rada" [▶ 14] i "Pokretanje/zaustavljanje 'ON timer' rada" [▶ 14].

**Rezultat:**  i  se prikazuju na dnu početnog zaslona.

Primjer:			
Prikaz	Trenutno vrijeme	Podesite kada...	Postupak
	6:00	jedinica radi.	Rad prestaje u 7:00 a počinje u 14:00.
	7:00	jedinica NE radi.	Rad počinje u 14:00.

#### 5.10.3 Tjedni način rada

S ovim postupkom možete uštedjeti i do 4 postavke programatora vremena za svaki dan u tjednu.

**Primjer:** Kreirajte različite postavke od ponedjeljka do petka i različite postavke za vikende.

#### INFORMACIJA

Sljedeći postupak podešavanja odnosi se samo na bežični daljinski upravljač. Međutim, preporučamo da izvršite tjedno podešavanje programatora vremena pomoću aplikacije ONECTA. Za više informacija pogledajte "4.4.2 Bežično povezivanje s lokalnom mrežom - LAN" [▶ 6].

Dan u tjednu	Primjer postavki
Ponedjeljak~Petak	

Dan u tjednu	Primjer postavki
Subota	
Nedjelja	

- Postavke ON-ON-ON-ON.** Omogućava zakazivanje rada po rasporedu i postavljanje temperature.
- Postavke OFF-OFF-OFF-OFF.** Za svaki dan može se postaviti samo vrijeme isključivanja.

**Napomena:** Pazite da je bežični daljinski upravljač usmjeren prema unutarnjoj jedinici i provjerite čuje li se prijemni zvučni signal dok podešavate tjedni način rada.





#### INFORMACIJA

Prije korištenja bilo koje funkcije programatora sat MORA biti točno podešen. Pogledajte odlomak "Podešavanje sata" [▶ 14].

#### INFORMACIJA

- Tjedni programator (Weekly timer) i programator uključivanja/isključivanja (ON/OFF timer) NE MOGU se koristiti istodobno. Rad OFF/ON vremenskog programatora ima prednost. Tjedni programator (Weekly timer) će prijeći u stanje čekanja, a  će nestati s početnog zaslona. Kada je završeno podešavanje programatora uključivanja/isključivanja (OFF/ON timer), tjedni programator će postati aktivan.
- Pomoću tjednog programatora može se podesiti dan u tjednu, mod OFF/ON timer, vrijeme i temperatura (samo za mod ON timer). Ostale postavke se zasnivaju na prethodnim postavkama programatora uključivanja (ON timer).

### Za podešavanje rada tjednog programatora

- U izborniku postavki sata i programatora vremena idite na izbornik postavki tjednog programatora vremena pomoću  i .
- Promijenite OFF u ON pomoću  i , zatim pritisnite  kako biste potvrdili svoj odabir.

**Rezultat:** Indikator "Daikin eye" svijetli narančasto. Prikazat će se postavke za prvi dan u tjednu (4 unosa za svaki dan).

Tjedni programator - onemogućen



Tjedni programator - aktivan

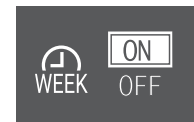

- Krećite se između dana koristeći  i . Navigacijom idite između 4 unosa pomoću  i .

**Primjer:**

## 6 Štednja energije i optimalan rad



Prazno polje – nema postavke za ponedjeljak

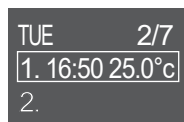

Jedinica se **pokreće**: u utorak u 16:50 sa zadanom temperaturom od 25°C

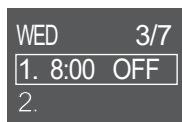

Jedinica se **zaustavlja**: u srijedu u 8:00 sati

4 Pritisnite da uđete u postavke.

5 Promijenite postavku na ON, OFF ili DEL.

**ON timer**  
(programirano isključivanje)

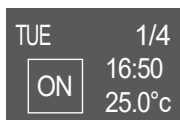

Jedinica se pokreće u zadano vrijeme i sa zadanom vrijednosti temperature.

**OFF timer**  
(programirano isključivanje)

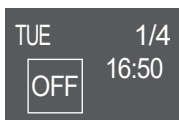

Jedinica će se zaustaviti u zadano vrijeme.

Izbrisi



Izbrisi ovaj unos

### ON OFF programator vremena

6 Idite na postavku sata pomoću i promijenite postavku sata pomoću i u format 24-sata.

7 Idite na postavku minuta pomoću i promijenite postavku minuta pomoću i u 10-minutne intervale.

8 Za **ON OFF programator vremena**. Potvrdite postavku pomoću .

**Rezultat:** Prikazuje se dan u tjednu s 4 dnevna unosa. Novi unos je prisutan na popisu unosa. Jedinica počinje ili prestaje s radom u zadano vrijeme. Popis unosa je sortiran po vremenu.

9 Za **'ON timer'**, možete postaviti i zadanu vrijednost temperature. Idite na postavku temperature pomoću i promijenite zadanu vrijednost pomoću i . Potvrdite postavku pomoću .

**Rezultat:** Prikazuje se dan u tjednu s 4 dnevna unosa. Novi unos je prisutan na popisu unosa. Jedinica počinje rad sa zadanom vrijednosti temperature. Popis unosa je sortiran po vremenu.



### INFORMACIJA

Temperatura se može podesiti između 10~32°C na bežičnom daljinskom upravljaču, međutim:

- u hlađenju i automatskom načinu rada, jedinica će raditi na minimalno 18°C čak i ako se podesi na 10~17°C;
- u postupku grijanja i automatskom načinu rada jedinica će raditi na maksimalno 30°C čak i ako se podesi na 31~32°C.

### Izbrisi unos

1 Za brisanje pojedinačnih unosa promijenite postavku u DEL i potvrdite pomoću .

**Rezultat:** Prikazuje se dan u tjednu s 4 dnevna unosa. Unos je izbrisan. Popis dnevnih unosa sortirana je po vremenu.

## 6 Štednja energije i optimalan rad



### INFORMACIJA

- Čak i kada je jedinica isključena, ona troši struju.
- Kada se nakon nestanka struja ponovo vrati, uspostavit će se prethodno izabrani način rada.



### OPREZ

NIKADA ne izlažite malu djecu, biljke ili životinje izravnom strujanju zraka.



### NAPOMENA

NEMOJTE stavljati ispod unutrašnje i/ili vanjske jedinice ništa što bi se moglo smočiti. U protivnom, kondenzacija na jedinici ili rashladnim cijevima, nečistoća filtra za zrak ili začepljenje odvoda mogu uzrokovati kapanje i smočiti ili oštetiti predmete koji se nalaze ispod.



### UPOZORENJE

U blizini klima uređaja NEMOJTE odlagati spremnik sa zapaljivim raspršivačem i NEMOJTE koristiti raspršivače pored jedinice. To može prouzročiti požar.



### OPREZ

NEMOJTE uključivati sustav ako koristite insekticid za sobu na bazi dima. Kemikalije se mogu nakupiti u jedinici i ugroziti zdravlje onih koji su preosjetljivi na takve kemikalije.

## 7 Održavanje i servisiranje

### 7.1 Pregled: održavanje i servisiranje

Instalater mora provesti godišnje održavanje.

#### O rashladnom sredstvu

Ovaj proizvod sadrži fluorirane stakleničke plinove. NE ispuštajte plinove u atmosferu.

Vrsta rashladnog sredstva: R32

Vrijednost potencijala globalnog zatopljenja (GWP): 675



### NAPOMENA

Važeći propisi o **fluoriranim stakleničkim plinovima** zahtijevaju da punjenje rashladnog sredstva jedinice bude izraženo i u težini i u ekvivalentu CO<sub>2</sub>.

**Formula za izračun količine ekvivalenta CO<sub>2</sub> u tonama:**  
GWP vrijednost rashladnog sredstva × ukupna količina punjenja rashladnog sredstva [u kg] / 1000

Više informacija zatražite od svog instalatera.



### UPOZORENJE

- Rashladno sredstvo u jedinici je blago zapaljivo, ali normalno NE curi iz sustava. Ako rashladno sredstvo procuruje u prostoriju, u dodiru s plamenikom, grijačem ili štednjakom može dovesti do požara ili stvaranja štetnog plina.
- ISKLJUČITE sve uređaje za grijanje plamenom, prozračite prostoriju i obratite se trgovcu kod kojeg ste kupili uređaj.
- NEMOJTE upotrebljavati uređaj dok serviser ne potvrdi da je popravljen dio iz kojeg je curilo rashladno sredstvo.





## UPOZORENJE

- NEMOJTE bušiti ili paliti dijelove kruga rashladnog sredstva.
- NEMOJTE koristiti nikakva sredstva za ubrzavanje odležavanja ili čišćenje, osim onih koje je preporučio proizvođač.
- Imajte na umu da rashladno sredstvo u sustavu nema mirisa.



## UPOZORENJE

Uređaj treba biti pohranjen tako da se spriječi mehaničko oštećenje i u dobro provjetravanoj prostoriji u kojoj nema stalno uključenih izvora paljenja (npr. otvoreni plamen, uključeni plinski uređaj ili uključeni električni grijač). Veličina sobe mora biti onakva kakva je navedena u poglavlju 'Opće sigurnosne mjere'.



## NAPOMENA

Održavanje MORA provoditi ovlašteni instalater ili servisni tehničar.

Preporučujemo da obavite održavanje najmanje jednom godišnje. Međutim, važeći zakonski propisi mogu zahtijevati kraće rokove održavanja.



## OPASNOST: OPASNOST OD STRUJNOG UDARA

Da biste očistili klima uređaj ili filter za zrak, svakako zaustavite rad i PREKINITE svako električno napajanje. U protivnom, može doći do udara struje što će uzrokovati povredu.



## UPOZORENJE

Da spriječite električni udar ili požar:

- NE ispirite uređaj vodom.
- NE rukujte uređajem mokrim rukama.
- NEMOJTE na uređaj stavljati nikakve predmete koji sadrže vodu.



## OPREZ

Nakon duže upotrebe, provjerite ima li oštećenja na postolju ili spojnica uređaja. Ako je oštećeno, uređaj može pasti i uzrokovati povredu.



## OPREZ

NEMOJTE dodirivati rashladne diskove izmjenjivača topline. Ti rashladni diskovi su oštri i uzrokovat će povredu.



## UPOZORENJE

Morate biti oprezni s ljestvama kada radite na visini.

## 7.2 Čišćenje unutrašnje jedinice i bežičnog daljinskog upravljača



## UPOZORENJE

Nepravilni deterdženti ili postupak čišćenja mogu uzrokovati oštećenje plastičnih dijelova ili curenje vode. Sredstvo za pranje poprskano po električnim dijelovima, kao što su motori, može uzrokovati kvar, dim ili paljenje.



## NAPOMENA

- NEMOJTE upotrebljavati benzin, benzen, razrjeđivač, prah za poliranje ili tekuće insekticide. **Moguća posljedica:** Izbljeđivanje boje i izobličenja.
- NEMOJTE koristiti vodu koja je toplija od 40°C. **Moguća posljedica:** Izbljeđivanje boje i izobličenja.
- NEMOJTE upotrebljavati sredstva za poliranje.
- NEMOJTE upotrebljavati četku za struganje. **Moguća posljedica:** Površinski zaštitni sloj se guli.
- Kao krajnji korisnik, NIKADA ne smijete čistiti unutar dijelova jedinice; taj posao mora izvesti kvalificirana servisna osoba. Obratite se vašem trgovcu.



## OPASNOST: OPASNOST OD STRUJNOG UDARA

Prije čišćenja zaustavite rad, ISKLJUČITE uređaj pomoću prekidača, ili izvucite kabel za napajanje. U protivnom, može doći do udara struje što će uzrokovati povredu.

- 1 Čistiti mekom krpom. Ako se mrlje teško uklanjaju, upotrijebite vodu ili neutralni deterdžent.

## 7.3 Kako očistiti prednju ploču

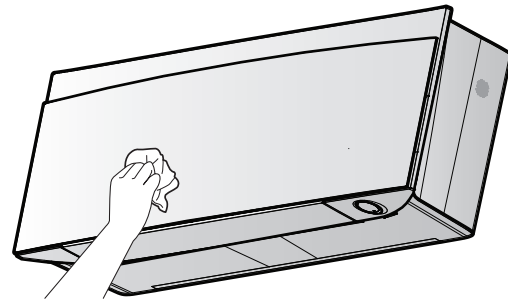

- 1 Očistite prednju ploču mekom krpom. Ako se mrlje teško uklanjaju, upotrijebite vodu ili neutralni deterdžent.

## 7.4 Kako otvoriti prednju ploču

- 1 Zaustavite rad pomoću .

**Rezultat:** Prednja ploča se automatski zatvara.

- 2 Otvorite prednju ploču pomoću bežičnog daljinskog upravljača. Vidi "4.4.1 Otvorite prednju ploču" [▶ 6].

**Rezultat:** Otvora se prednja ploča.

- 3 Isključite električno napajanje.
- 4 Povucite dolje zasune na poleđini prednje ploče.
- 5 Otvorite prednju ploču sve dok nosač ne uskoči u zaporni jezičac.

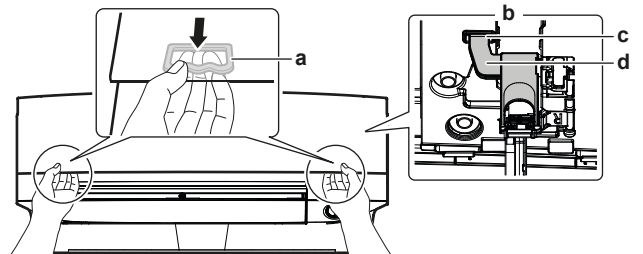

- a Zasun (1 sa svake strane)
- b Poleđina prednje ploče
- c Zaporni jezičac
- d Podrška

## 7 Održavanje i servisiranje

### **i** INFORMACIJA

Ako NE MOŽETE naći bežični daljinski upravljač ili koristite drugi opcijski upravljač. Pažljivo rukama povucite gore prednju ploču kao što je prikazano na sljedećoj slici.

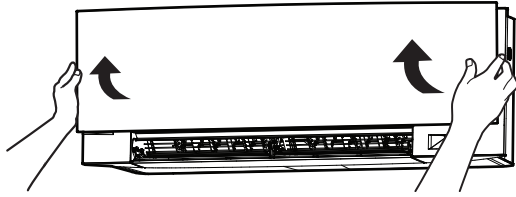

### 7.5 Za čišćenje filtera zraka

- 1 Pritisnite jezičac na sredini svakog filtera za zrak, a zatim povucite dole.
- 2 Izvucite filtre za zrak.

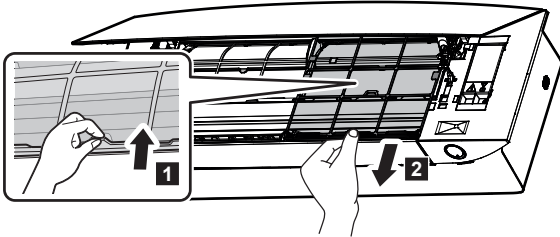

- 3 Izvadite filterar od titanovog apatita za uklanjanje mirisa i čestični filterar iz jezičaca.

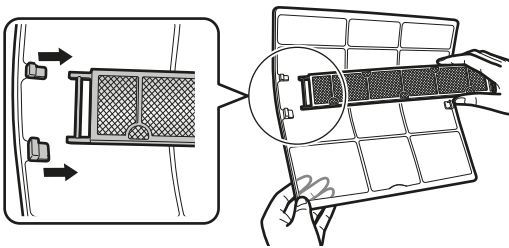

- 4 Operite filtre vodom, ili ih očistite usisivačem prašine.

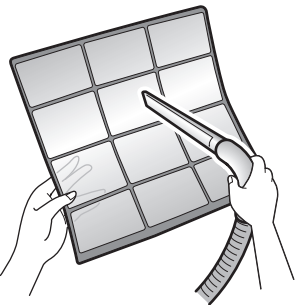

- 5 Potopite u mlaku vodu na 10 do 15 minuta.



### **i** INFORMACIJA

- Ako se prašina NE skida lako, operite filtre za zrak neutralnim deterdentsom razblaženim mlakom vodom. Osušite filtre na sjenovitom mjestu.
- Obavezno uklonite filterar od titanovog apatita za uklanjanje mirisa i srebrne čestične filtere.
- Preporučuje se čišćenje filtera za zrak svaka 2 tjedna.

### 7.6 Za čišćenje filtera od titanovog apatita za uklanjanje mirisa i srebrnog čestičnog filtera (Ag-ion filterar)

### **i** INFORMACIJA

Filterar čistite vodom svakih 6 mjeseci.

- 1 Izvadite filterar od titanovog apatita za uklanjanje mirisa i srebrni filterar za uklanjanje alergena iz sve 4 kopče.

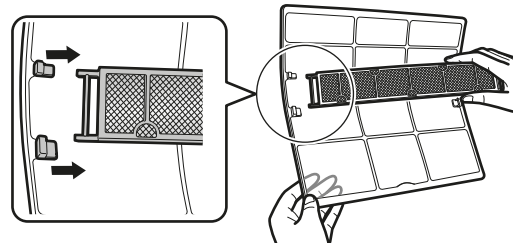

a Kopča

- 2 Uklonite prašinu sa filtera usisivačem za prašinu.

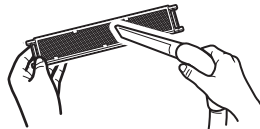

- 3 Namačite filterar 10 do 15 minuta u toploj vodi.

**Napomena:** NEMOJTE vaditi filterar iz okvira.



- 4 Nakon pranja, otresite preostalu vodu i posušite filterar u sjeni. NEMOJTE žmikati filterar pri odstranjivanju vode.

### 7.7 Za zamjenu filtera od titanovog apatita za uklanjanje mirisa i srebrnog čestičnog filtera (Ag-ion filterar)

### **i** INFORMACIJA

Zamijenite filterar svake 3 godine.

- 1 Izvadite filterar iz jezičaca na okviru filtera i zamijenite filterar novim.

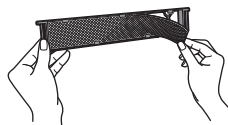

### **i** INFORMACIJA

- NEMOJTE baciti okvir filtera i ponovo ih upotrijebite.
- Stari filterar odlažite kao negorivi otpad.

Za naručivanje filtra od titanovog apatita za uklanjanje mirisa ili srebrnog čestičnog filtra, obratite se vašem trgovcu.

Stavka	Broj dijela
Filtar od titana za uklanjanje mirisa	KAF970A46
Srebrni čestični filter	KAF057A41

## 7.8 Kako zatvoriti prednju ploču

- 1 Postavite filtre kao što su bili prije.
- 2 Podignite lagano prednju ploču i izvadite nosač iz jezičaka.

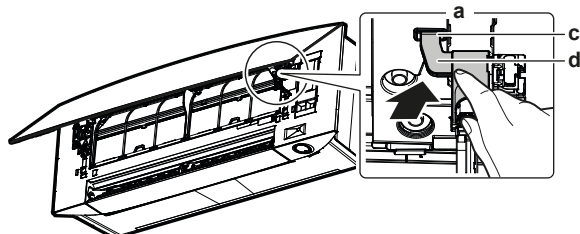

- a Poleđina prednje ploče
- b Zaporni jezičac
- c Podrška

- 3 Zatvorite prednju ploču.

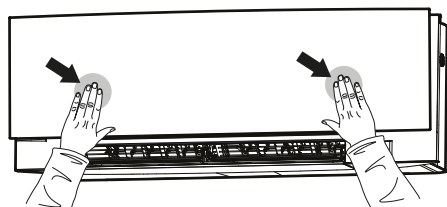

- 4 Nježno gurnite gornju ploču prema dolje dok zvučno ne uskoči na mjesto.

## 7.9 Uzmite u obzir sljedeće stavke prije dugog razdoblja mirovanja

Pokrenite jedinicu u načinu 'Samo ventilator' na nekoliko sati za isušivanje unutrašnjosti unutarnje jedinice.

- 1 Postavite način rada na 'samo ventilator', pogledajte "5.2 Način rada i zadana temperatura" [► 9].
- 2 Nakon prestanka rada, ISKLJUČITE prekidač električnog napajanja.
- 3 Očistite filtre za zrak i ponovo ih namjestite u originalne položaje.
- 4 Izvadite baterije iz bežičnog daljinskog upravljača.

### **i** INFORMACIJA

Preporučuje se periodično održavanje koje treba obaviti stručnjak. Za specijalno održavanje, obratite se vašem zastupniku. Troškove održavanja snosit će korisnik.

U nekim uvjetima rada, unutrašnjost klima uređaja može postati zaprljana nakon nekoliko sezona korištenja. Posljedica toga je slabija učinkovitost.

## 8 Otklanjanje smetnji

Ako nastane jedan od sljedećih kvarova, poduzmite donje mjere i obratite se Vašem dobavljaču.



### UPOZORENJE

Kod neuobičajene pojave (kao miris paljevine itd.), zaustavite rad i ISKLJUČITE električno napajanje.

Nastavak rada u takvim uvjetima može uzrokovati kvar, udare struje ili požar. Obratite se vašem trgovcu.

Sustav MORA popravljati kvalificirani serviser.

Kvar	Mjere
Ako se sigurnosna naprava kao osigurač, ili strujna zaštitna sklopka - FID često aktiviraju, ili ako ON/OFF sklopka NE radi pravilno.	Sklopkom isključite glavno napajanje.
Ako voda curi iz jedinice.	Zaustavite rad jedinice.
Preklopnik za rad NE radi kako treba.	Isključite napajanje.
Svjetlo indikatora 'Daikin eye' trepće i vi možete bežičnim daljinskim upravljačem provjeriti kôd greške. Za prikaz koda greške pogledajte korisnički priručnik za unutarnju jedinicu.	Obavijestite vašeg instalatera i prijavite kôd greške.

Ako sustav NE radi pravilno, osim u gore spomenutim slučajevima, i nije vidljiv niti jedan od gore navedenih kvarova, pregledajte sustav u skladu sa sljedećim postupkom.



### INFORMACIJA

Više informacija o otklanjanju smetnji potražite u referentnom vodiču koji je dostupan na <https://www.daikin.eu>. Koristite funkciju traženja 🔍 da nađete svoj model.

Ako nakon gornjih provjera ne možete sami otkloniti problem, obratite se svom instalateru i navedite simptome, kompletan naziv modela uređaja (s brojem proizvođača, ako je moguće) i datum postavljanja (vjerojatno u jamstvenom listu).

## 9 Zbrinjavanje otpada



### NAPOMENA

NEMOJTE pokušati sami rastaviti sustav: rastavljanje sustava, obrada rashladnog sredstva, ulja i drugih dijelova MORA biti u skladu s važećim propisima. Uređaji se u specijaliziranom pogonu MORAJU obraditi za ponovnu upotrebu, recikliranje i uklanjanje.

ERC



**DAIKIN INDUSTRIES CZECH REPUBLIC s.r.o.**  
U Nové Hospody 1/1155, 301 00 Plzeň Skvrňany, Czech Republic

**DAIKIN EUROPE N.V.**  
Zandvoordestraat 300, B-8400 Oostende, Belgium

Copyright 2021 Daikin

3P485919-15Y 2022.05