

- hr** Upute za rukovanje i instaliranje
- sq** Manuali i përdorimit dhe instalimit
- sr** Uputstva za rad i instalaciju
- int** Country specifics



sensoHOME

VRT 380f

Publisher/manufacture

Vaillant GmbH

Berghauser Str. 40 | D-42859 Remscheid
Tel. +492191 18 0 | Fax +492191 18 2810
info@vaillant.de | www.vaillant.de



hr	Upute za rukovanje i instaliranje	1
sq	Manuali i përdorimit dhe instalimit	25
sr	Uputstva za rad i instalaciju	50
int	Country specifics.....	74

Upute za rukovanje i instaliranje

Sadržaj

1	Sigurnost.....	2	4	 -- Puštanje u rad	17
1.1	Upozorenja koja se odnose na rukovanje	2	4.1	Preduvjeti za puštanje u rad	17
1.2	Namjenska uporaba.....	2	4.2	Završena pomoć pri instaliranju.....	17
1.3	Općeniti sigurnosni zahtjevi	3	4.3	Kasnije mijenjanje postavki.....	17
1.4	 -- Sigurnost/propisi	4	5	Smetnja, dojava greške i servisne dojava	17
2	Opis proizvoda	5	5.1	Dojava greške.....	17
2.1	Koja se nomenklatura upotrebljava?	5	5.2	Servisna dojava	17
2.2	Što je funkcija zaštite od smrzavanja?	5	5.3	Promijeniti bateriju	17
2.3	Što znače sljedeće temperature?	5	6	Informacije o proizvodu.....	18
2.4	Što je zona?.....	5	6.1	Poštivanje i čuvanje važeće dokumentacije.....	18
2.5	Što je cirkulacija?.....	5	6.2	Područje važenja uputa	19
2.6	Što znači prozor vremena?.....	5	6.3	Tipaska pločica	19
2.7	Sprječavanje neispravne funkcije.....	6	6.4	Serijski broj	19
2.8	Podešavanje krivulje grijanja	6	6.5	CE oznaka	19
2.9	Displej, poslužni elementi i simboli.....	6	6.6	Jamstvo i servisna služba za korisnike.....	19
2.10	 -- Uporaba regulatora	8	6.7	Recikliranje i zbrinjavanje otpada.....	19
2.11	Funkcije za rukovanje i prikazivanje.....	8	6.8	Podaci o proizvodu sukladno EU odredbi br. 811/2013, 812/2013.....	19
3	 -- Elektroinstalacija, montaža	14	6.9	Tehnički podaci.....	20
3.1	Provjera opsega isporuke	14	Dodatak	21	
3.2	Odabir vodova	14	A	Uklanjanje smetnji, servisna dojava	21
3.3	Polovi	14	A.1	Uklanjanje smetnji.....	21
3.4	Instalacija prijemnika	14	A.2	Poruke održavanja.....	22
3.5	Montaža regulatora.....	15	B	 -- Uklanjanje smetnji i grešaka, servisna dojava	22
			B.1	Uklanjanje smetnji.....	22
			B.2	Otklanjanje greške	22
			B.3	Poruke održavanja.....	22
			Kazalo	24	

1 Sigurnost

1 Sigurnost

1.1 Upozorenja koja se odnose na rukovanje

Klasifikacija upozorenja koja se odnose na određenu radnju

Upozorenja koja se odnose na određenu radnju klasificirana su znakovima upozorenja i signalnim riječima u pogledu moguće opasnosti na sljedeći način:

Znakovi upozorenja i signalne riječi



Opasnost!

Neposredna opasnost po život ili opasnost od teških tjelesnih ozljeda



Opasnost!

Opasnost po život od strujnog udara



Upozorenje!

Opasnost od lakših tjelesnih ozljeda



Oprez!

Rizik od materijalnih ili ekoloških šteta

1.2 Namjenska uporaba

U slučaju nestručne ili nenaamjenske uporabe može doći do oštećenja proizvoda i drugih materijalnih vrijednosti.

Proizvod je predviđen za reguliranje sustava za grijanje s generatorima topline istog proizvođača pomoću eBUS sučelja.

Regulator regulira ovisno o instaliranom sustavu:

- Grijanje
- Priprema tople vode
- Cirkulacija

U namjensku uporabu ubraja se:

- pridržavanje svih važećih dokumenata proizvoda te svih drugih komponenata postrojenja
- instalaciju i montažu sukladno odobrenju proizvoda i sustava

Osim toga, namjenska uporaba obuhvaća instalaciju sukladno IP kôdu.

Ovaj proizvod mogu upotrebljavati djeca od 8 godine starosti i više, kao i osobe sa smanjenim tjelesnim, osjetilnim ili mentalnim sposobnostima, odnosno sa nedovoljnim znanjem i iskustvom samo ako se nadziru ili ako su upućene u sigurnu upotrebu proizvoda, kao i ako razumiju opasnosti koje rezultiraju iz toga. Djeca se ne smiju igrati proizvodom. Čišćenje i radove održavanja za koja je zadužen korisnik ne smiju provoditi djeca bez nadzora.

Neka druga vrsta uporabe od one koja je navedena u ovim uputama ili uporaba koja prelazi

granice ovdje opisane uporabe smatra se nenamjenskom.

1.3 Općeniti sigurnosni zahtjevi

1.3.1 Opasnost zbog pogrešnog rukovanja

Pogrešnim rukovanjem možete ugroziti sebe i druge te prouzročiti materijalnu štetu.

- ▶ Pročitajte pažljivo ove upute i sve važeće dokumente, posebno poglavlje "Sigurnost" i upozoravajuće napomene.
- ▶ Provedite one aktivnosti koje su navedene u priloženim uputama za korištenju.

1.3.2 Opasnost od nedovoljne kvalifikacije

Sljedeće poslove smiju provoditi samo ovlaštene serviseri koji su za to kvalificirani:

- Montaža
- Demontaža
- Instalacija
- Puštanje u rad
- Stavljanje izvan pogona
- ▶ Postupajte u skladu sa stanjem tehnike.

Radovi i funkcije, koje smije izvoditi odn. podesiti ovlaštene serviser, označeni su simbolom



1.3.3 Opasnost od ozljeda izazvanih baterijama

Ako se baterije nenamjenski napune moguće su ozbiljne ozljede.

- ▶ Nemojte ponovno puniti baterije.
- ▶ Ne kombinirajte različite tipove baterija.
- ▶ Ne kombinirajte nove i istrošene baterije.

1.3.4 Rizik od materijalnih oštećenja

- ▶ Nemojte kratko spojiti kontakte priključka u pretincu za bateriju proizvođača.

1.3.5 Rizik od materijalnih oštećenja izazvanih kiselinom

- ▶ Istrošene baterije uklonite iz proizvoda i stručno ih zbrinite.
- ▶ Prije nego što proizvod spremite za dulje vrijeme nekorisćenja, uklonite baterije.

1.3.6 Opasnost zbog pogrešnog rukovanja

Pogrešnim rukovanjem možete ugroziti sebe i druge te prouzročiti materijalnu štetu.

- ▶ Pročitajte pažljivo ove upute i sve važeće dokumente, posebno poglavlje "Sigurnost" i upozoravajuće napomene.



1 Sigurnost

- ▶ Kao operater provedite samo one aktivnosti koje su navedene u priloženim uputama i nisu označene simbolom .

1.4 -- Sigurnost/propisi

1.4.1 Rizik od materijalne štete uslijed mraza

- ▶ Proizvod instalirajte u prostorije koje su zaštićene od smrzavanja.

1.4.2 Rizik od materijalne štete uslijed neprikladnog alata

- ▶ Koristite propisni alat.

1.4.3 Propisi (smjernice, zakoni, norme)

- ▶ Pridržavajte se nacionalnih propisa, normi, direktiva, odredbi i zakona.



2 Opis proizvoda

2.1 Koja se nomenklatura upotrebljava?

- Regulator: umjesto **VRT 380f**
- Daljinsko upravljanje: umjesto **VR 92**

2.2 Što je funkcija zaštite od smrzavanja?

Funkcija zaštite od smrzavanja štiti sustav za grijanje i objekt od štete uslijed smrzavanja.

Pri vanjskim temperaturama

- koje su dulje od 4 sata ispod 4 °C, regulator uključuje generator topline i regulira zadanu sobnu temperaturu na najmanje 5 °C.
- iznad 4 °C, regulator generator topline, ali nadzire vanjsku temperaturu.

2.3 Što znače sljedeće temperature?

Željena temperatura je temperatura na kojoj se treba zagrijavati stambeni prostor.

Snižena temperatura je temperatura koja ne smije pasti u stambenom prostoru izvan prozora vremena.

Temperatura polaznog toka je temperatura kojom vruća voda napušta generator topline.

2.4 Što je zona?

Zgrada se može podijeliti u nekoliko područja koja se nazivaju zone. Svaka zona može imati neki drugi zahtjev za sustav grijanja.

Primjeri podjele u zone:

- U kući postoji podno grijanje (zona 1) i radijatorsko grijanje (zona 2).
- U kući ima nekoliko samostalnih stambenih jedinica. Svaka stambena jedinica dobiva svoju zonu.

2.5 Što je cirkulacija?

Dodatni vodovod povezuje se s cijevi za toplu vodu i sa spremnikom tople vode stvara krug. Cirkulacijska crpka osigurava stalnu cirkulaciju tople vode u sustavu cjevovoda tako da je i na udaljenim ispusnim mjestima odmah raspoloživa topla voda.

2.6 Što znači prozor vremena?

Primjer pogona grijanja u načinu rada: vremenski upravljano

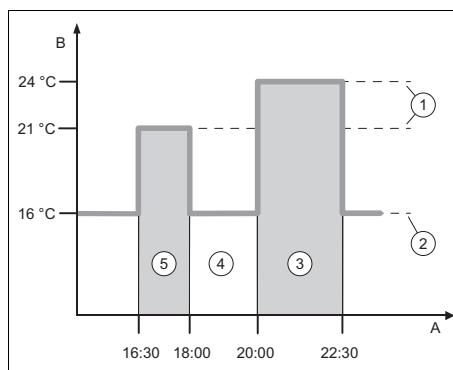

A	Vrijeme	3	Period 2
B	Temperatura	4	izvan prozora vremena
1	Tražena temperatura	5	Period 1
2	NOĆNA SOB. TEMP.		

Možete podijeliti jedan dan na nekoliko prozora vremena (**3**) i (**5**). Svaki prozor vremena može obuhvaćati individualno vrijeme. Prozori vremena ne smiju se preklapati. Svakom prozoru vremena možete dodijeliti neku drugu željenu temperaturu (**1**).

Primjer:

16:30 do 18:00; 21 °C

20:00 do 22:30; 24 °C

Unutar prozora vremena regulator regulira temperaturu stambenog prostora na željenu. Izvan prozora vremena (**4**) regulator regulira temperaturu stambenog prostora na niže podešenu sniženu temperaturu (**2**).

2 Opis proizvoda

2.7 Sprječavanje neispravne funkcije

- ▶ Nemojte zaklanjati regulator namještajem, zavjesama ili drugim predmetima.
- ▶ Kada je regulator montiran u stambenom prostoru, onda do kraja otvorite sve ventile termostata grijača u toj prostoriji.

2.8 Podešavanje krivulje grijanja

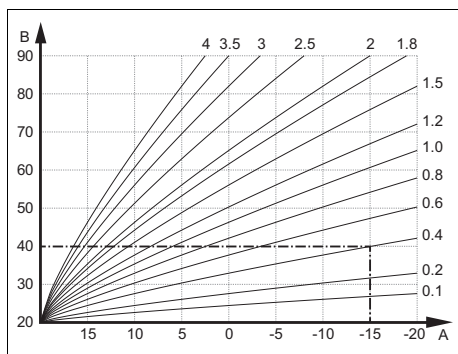

A Vanjska temperatura °C B Zadana temperatura polaznog voda °C

Slika pokazuje moguće krivulje grijanja za zadanu sobnu temperaturu 20 °C. od 0,1 do 4,0. Ako je npr. izabrana krivulja grijanja 0,4, onda će se pri vanjskoj temperaturi od -15 °C regulacija vršiti na temperaturu polaznog voda od 40 °C.

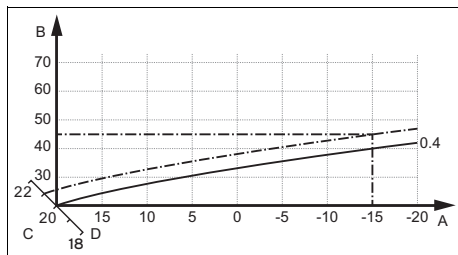

A Vanjska temperatura °C C Zadana sobna temperatura °C
B Zadana temperatura polaznog voda °C D Krivulja a

Ako je izabrana krivulja grijanja 0,4, a za zadanu sobnu temperaturu 21 °C, dolazi do pomaka krivulje grijanja na način prikazan na slici. Na osovini a nagnutoj za 45° krivulja grijanja se ovisno o vrijednosti zadane sobne temperature paralelno pomiče. Pri vanjskoj temperaturi od -15 °C regulacija osigurava temperaturu polaznog voda od 45 °C.

2.9 Displej, poslužni elementi i simboli

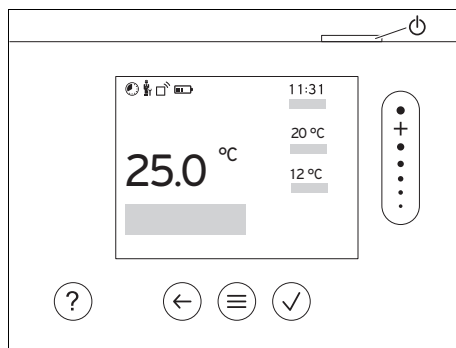

2.9.1 Upravljački elementi







- ☰ – Pozivanje izbornika
 - ← – Natrag na glavni izbornik
 - ✓ – Potvrda odabira/promjene
 - ✓ – Pohranjivanje vrijednosti podešavanja
 - ← – Jednu razinu natrag
 - ← – Prekid unosa
 - ⋮ – Navigiranje kroz strukturu izbornika
 - + – Povećanje ili smanjenje vrijednosti postavke
 - ⋮ – Navigiranje do pojedinačnih brojeva/slova
 - ? – Pozivanje pomoći
 - ? – Pozivanje pomoći vremenskog programa
 - ⏻ – Uključivanje displeja
 - ⏻ – Isključivanje displeja
- Poslužni element nalazi se na gornjoj strani proizvoda.

Aktivni poslužni elementi svijetle zeleno.

Pritisnite 1 x : Dolazite do osnovnog prikaza.

Pritisnite 2 x : Dolazite u izbornik.

2.9.2 Znakovi

	Razina napunjenosti baterija
	Jačina signala
	Vremenski upravljano grijanje aktivno
	Potrebno održavanje
	Greška u sustavu grijanja
	Kontaktiranje ovlaštenog servisera

2 Opis proizvoda

2.10 -- Uporaba regulatora

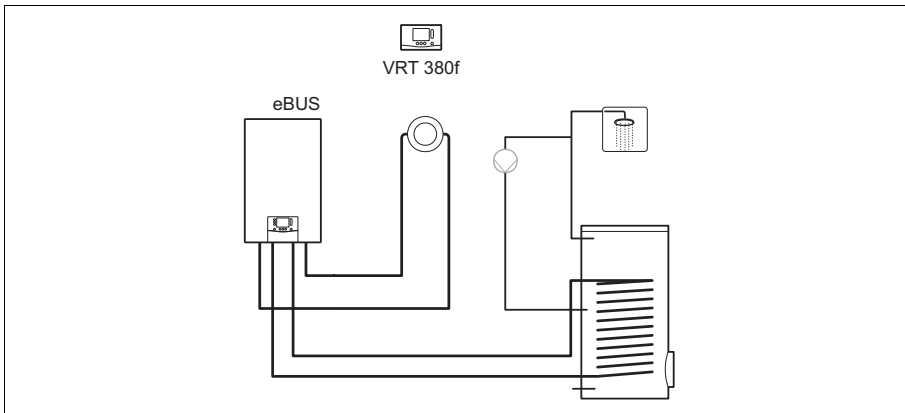

Regulator se ugrađuje u jednostavne sustave s direktnim toplinskim krugovima.



Napomena

Nakon priključivanja vanjskog osjetnika regulator radi ovisno o vremenskim uvjetima.

2.11 Funkcije za rukovanje i prikazivanje



Napomena

Funkcije koje su opisane u ovom poglavlju nisu na raspolaganju kod svih konfiguracija sustava.

Proizvod ima dvije razine za rukovanje i prikazivanje.

Na razini za korisnika pronaći ćete informacije i mogućnosti podešavanja koje su vam potrebne kao korisniku.



-- Servisna razina namijenjena je serviseru. Zaštićena je šifrom. Samo ovlašteni serviseri smiju promijeniti postavke u razini za servisera.

Za pozivanje izbornika pritisnite 2 x .

2.11.1 Točka izbornika REGULACIJA

IZBORNIK → REGULACIJA		
→ Zona		
→ Naziv zone	Promjena tvornički postavljenog imena zona 1	
→ Mod:	→ Ručno	→ Željena temperatura: °C
	Neprekidno zadržavanje željene temperature	
	→ Vremen. upr.	→ Tjedni plan
	→ Snižena temperatura: °C	

IZBORNİK → REGULACIJA									
→ Mod:	<p>Tjedni plan: Može se podesiti do 12 prozora vremena i željenih temperatura po danu</p> <p>Ovlašteni serviser podešava ponašanje sustava grijanja izvan prozora vremena u funkciji Noćni mod:.</p> <p>U Noćni mod: znači:</p> <ul style="list-style-type: none"> – Eko prog.: Grijanje je isključeno izvan prozora vremena. Zaštita od smrzavanja je aktivirana. – Normalno: Snižena temperatura vrijedi izvan prozora vremena. <p>Željena temperatura: °C: Vrijedi u prozoru vremena</p>								
	→ Isključeno								
	Grijanje je isključeno, topla voda je i dalje raspoloživa, zaštita od smrzavanja je aktivirana								
→ Odsutnost	→ Sve: Vrijedi za sve zone u zadanom vremenu								
	→ Zona: Vrijedi za odabranu zonu u zadanom vremenu								
	Rad grijanja i s toplom vodom je isključen, aktivirana je zaštita od niskih temperatura								
→ Topla voda									
→ Mod:	<table border="1" style="width: 100%; border-collapse: collapse;"> <tr> <td style="width: 33%;">→ Ručno</td> <td style="width: 33%;">→ Temperatura tople vode</td> </tr> <tr> <td colspan="2">Neprekidno zadržavanje temperature tople vode</td> </tr> <tr> <td rowspan="3">→ Vremen. upr.</td> <td>→ Tjedni plan tople vode</td> </tr> <tr> <td>→ Temperatura tople vode: °C</td> </tr> <tr> <td>→ Tjedni plan cirkulacije</td> </tr> </table> <p>Tjedni plan tople vode: Može se podesiti do 3 prozora vremena po danu</p> <p>Temperatura tople vode: °C: Vrijedi u prozoru vremena</p> <p>Izvan prozora vremena rad s toplom vodom je isključen</p> <p>Tjedni plan cirkulacije: Može se podesiti do 3 prozora vremena po danu</p> <p>U prozoru vremena cirkulacijska crpka crpi toplu vodu do ispusnih mjesta</p> <p>Cirkulacijska crpka je isključena izvan prozora vremena</p>	→ Ručno	→ Temperatura tople vode	Neprekidno zadržavanje temperature tople vode		→ Vremen. upr.	→ Tjedni plan tople vode	→ Temperatura tople vode: °C	→ Tjedni plan cirkulacije
→ Ručno	→ Temperatura tople vode								
Neprekidno zadržavanje temperature tople vode									
→ Vremen. upr.	→ Tjedni plan tople vode								
	→ Temperatura tople vode: °C								
	→ Tjedni plan cirkulacije								
	→ Isključeno								
	Pogon tople vode je isključen								
→ Topla voda brzo	Jednokratno zagrijavanje vode u spremniku								
→ Ventiliranje	Pogon grijanja isključen je za 30 minuta.								
→ Pomoć vremenskog programa	<p>Programiranje željene temperature za ponedjeljak - petak i subota - nedjelja; programiranje vrijedi za vremenski upravljane funkcije Grijanje, Topla voda i cirkulaciju.</p> <p>Prepisuje tjedni plan za funkcije Grijanje, Topla voda i cirkulaciju.</p>								
→ Sustav isklj.	Sustav je isključen. Zaštita od niskih temperatura ostaje aktivirana								

2 Opis proizvoda

2.11.2 Točka izbornika INFORMACIJA

IZBORNIK → INFORMACIJA	
→ Aktualne temperature	
→ Zona	
→ Temperatura tople vode	
→ Tlak vode: bar	
→ Stanje plamenika:	
→ Upravljački elementi	Objašnjenje poslužnih elemenata
→ Prikaz izbornika	Objašnjenje strukture izbornika
→ Kontakt ovlaštenog servisera	
→ Serijski broj	

2.11.3 -- Točka izbornika POSTAVKE

IZBORNIK → POSTAVKE	
 → Razina za servisera	
→ Unos pristupnog koda	Pristup servisnoj razini, tvornička postavka: 00
→ Kontakt ovlaštenog servisera	Unos podataka za kontakt
→ Datum servisa:	Unesite vremenski najbliži datum servisa priključene komponente npr. generatora topline
→ Povijest grešaka	Greške su navedene prema vremenu
→ Konfiguracija sustava	Funkcije (→ Točka izbornika Konfiguracija sustava)
→ Sušenje estriha	Aktivirajte funkciju Profil sušenja estriha za novopostavljeni estrih sukladno građevinskim propisima. Regulator regulira temperaturu polaznog toka neovisno o vanjskoj temperaturi. Podesite sušenje estriha (→ Točka izbornika Konfiguracija sustava)
→ Promjena koda	
→ Jezik, vrijeme, displej	
→ Jezik:	
→ Datum:	Nakon isključivanja struje datum se zadržava oko 30 minuta.
→ Vrijeme:	Nakon isključivanja struje vrijeme se zadržava oko 30 minuta.
→ Svjetlost displeja:	
→ Ljetno vrijeme:	→ Automatski
	→ Ručno
Kod vanjskih osjetnika s DCF77-prijamnikom ne koristi se funkcija Ljetno vrijeme . Prebacivanje na ljetno/zimsko vrijeme vrši se preko DCF77-signalu. Promjena se odvija: – posljednjeg vikenda u ožujku u 2:00 (ljetno vrijeme) – posljednjeg vikenda u listopadu u 3:00 (zimsko vrijeme)	
→ Korekcijska vrijednost	
→ Sobna temperatura: K	Izjednačenje temperaturne razlike između vrijednosti izmjerene u regulatoru i vrijednosti referentnog termometra u stambenom prostoru.

IZBORNIK → POSTAVKE	
→ Vanjska temperatura: K	Izjednačenje temperature razlike između izmjerene vrijednosti u vanjskom osjetniku i vrijednosti vanjskog referentnog termometra.
→ Tvorničke postavke	Regulator vraća sve postavke na tvorničke postavke i poziva pomoć pri instaliranju. Samo ovlaštenu servisera smije provesti pomoć pri instaliranju.

2.11.4 -- Točka izbornika Konfiguracija sustava

IZBORNIK → POSTAVKE → Razina za servisera → Konfiguracija sustava	
→ Sustav	
→ Tlak vode: bar	
→ eBUS komponente	Popis eBUS komponenti i njihova verzija softvera
→ Adapt. krivulja grij.::	Automatsko fino namještanje krivulje grijanja. Preduvjet: – Odgovarajuća krivulja grijanja za zgradu podešena je u funkciji Krivulja grijanja . – Regulatoru odn. daljinskom upravljanju je dodijeljena ispravna zona u funkciji Dodjela zone . – U funkciji Uklj. sobnom temp.: je odabrano Prošireno .
→ Regulacija:	Vođ.sob.tem. Regulacija slijedi preko temperature prostora.
	Vođ.vrem.uvj. Čim se priključi vanjski osjetnik, regulacija slijedi preko vanjske temperature.
→ Generator topline 1	
→ Status:	
→ Aktualna temp. pol. voda: °C	
→ Krug 1	
→ Status:	
→ Zadana temp. pol. voda: °C	
→ VT-granice isključivanja: °C	Unesite gornju granicu vanjske temperature. Ako je vanjska temperatura iznad podešene vrijednosti, regulator deaktivira pogon grijanja.
→ Krivulja grijanja:	Krivulja grijanja (→ Poglavlje Opis proizvoda) je ovisnost temperature polaznog toka o vanjskoj temperaturi za željenu temperaturu (zadana sobna temperatura).
→ Min. zadana temp. pol. voda: °C	Unesite donju granicu zadane temperature polaznog voda. Regulator uspoređuje podešenu vrijednost s izračunatom zadanom temperaturom polaznog voda i regulira na veću vrijednost.
→ Maks. zadana temp. pol. voda: °C	Unesite gornju granicu zadane temperature polaznog voda. Regulator uspoređuje podešenu vrijednost s izračunatom zadanom temperaturom polaznog voda i regulira na manju vrijednost.
→ Noćni mod:	

2 Opis proizvoda

IZBORNİK → POSTAVKE → Razina za servisera → Konfiguracija sustava		
	→ Eko prog.	<p>Funkcija grijanja je isključena i funkcija zaštite od smrzavanja je aktivirana.</p> <p>Pri vanjskim temperaturama koje su dulje od 4 sata ispod 4 °C, regulator uključuje generator topline i regulira na Snižena temperatura: °C. Pri vanjskoj temperaturi iznad 4 °C regulator isključuje generator topline. Nadzor vanjske temperature ostaje aktivan.</p> <p>Ponašanje toplinskog kruga izvan prozora vremena. Preduvjet:</p> <ul style="list-style-type: none"> – U funkciji Grijanje → Mod: je aktiviran Vremen. upr. – U funkciji Uklj. sobnom temp.: je aktiviran Aktivno ili Neaktivno. <p>Ako je aktiviran Prošireno u Uklj. sobnom temp., onda regulator regulira neovisno o vanjskoj temperaturi na zadanu sobnu temperaturu 5 °C.</p>
	→ Normalno	<p>Funkcija grijanja je uključena. Regulator regulira na Snižena temperatura: °C.</p> <p>Preduvjet:</p> <ul style="list-style-type: none"> – U funkciji Grijanje → Mod: je aktiviran Vremen. upr.
Ponašanje se odvojeno podešava za svaki toplinski krug.		
→ Uklj. sobnom temp.:		
	→ Neaktivno	
	→ Aktivno	Prilagođavanje temperature polaznog toka ovisno o trenutnoj sobnoj temperaturi.
	→ Prošireno	<p>Prilagođavanje temperature polaznog toka ovisno o trenutnoj sobnoj temperaturi. Regulator dodatno aktivira/deaktivira zonu.</p> <ul style="list-style-type: none"> – Zona se deaktivira: trenutna sobna temperatura > podešene sobne temperature + 2/16 K – Zona se aktivira: trenutna sobna temperatura < podešene sobne temperature - 3/16 K
<p>Ugrađeni senzor temperature mjeri trenutnu sobnu temperaturu. Regulator izračunava novu zadanu sobnu temperaturu koja se koristi za prilagođavanje temperature polaznog toka.</p> <ul style="list-style-type: none"> – Razlika = podešena zadana sobna temperatura - trenutna sobna temperatura – Nova zadana sobna temperatura = podešena zadana sobna temperatura + razlika <p>Preduvjet: Regulator odn. daljinsko upravljanje u funkciji Dodjela zone: dodijeljen je zoni u kojoj je regulator odn. daljinsko upravljanje instaliran.</p> <p>Funkcija Uklj. sobnom temp.: ne djeluje ako je aktiviran Nema dodj. u funkciji Dodjela zone:.</p>		
→ Vrsta regulacije:	2 točke	Odgovara uključivanju / isključivanju regulacije

IZBORNIK → POSTAVKE → Razina za servisera → Konfiguracija sustava		
→ Vrsta regulacije:	Analog.	Odgovara modulirajućoj regulaciji
→ Zona		
→ Aktivirana zona:	Deaktiviranje nepotrebnih zona. Sve postojeće zone pojavljuju se na displeju.	
→ Dodjela zone:	Dodjela odabrane zone regulatoru. Regulator mora biti instaliran u odabranoj zoni. Regulacija dodatno koristi osjetnik sobne temperature dodijeljenog uređaja. Ako niste dodijelili zonu regulatoru, onda funkcija Uklj. sobnom temp.: ne djeluje.	
→ Status zon. ventila:		
→ Topla voda		
→ Spremnik:	Kod postojećeg spremnika tople vode treba odabrati postavku Aktivno .	
→ Zadana temp. pol. voda: °C		
→ Cirkulacijska crpka:		
→ Zaštita od legio. dan:	<p>Odredite kojim danima treba izvršiti zaštitu od bakterije legionele. Tih dana se temperatura vode povećava iznad 60 °C. Cirkulacijska crpka se uključuje. Funkcija završava najkasnije nakon 120 minuta.</p> <p>Kada je aktivirana funkcija Odsutnost, ne vrši se zaštita od bakterije legionele. Kada je završena funkcija Odsutnost, vrši se zaštita od bakterije legionele.</p>	
→ Zaštita od legio. vrijeme:	Odredite u koje vrijeme treba izvršiti zaštitu od bakterije legionele.	
→ Bežična veza		
→ Jačina prijema regulatora:	<p>Očitajte jačine prijema između prijemnika i vanjskog osjetnika.</p> <ul style="list-style-type: none"> – 4: Bežična veza je u prihvatljivom području. Kada jačina prijema postane < 4, bežična veza je nestabilna. – 10: Bežična veza je vrlo stabilna. 	
→ Jačina prijema VT-osjetnika:	<p>Očitajte jačine prijema između prijemnika i vanjskog osjetnika.</p> <ul style="list-style-type: none"> – 4: Bežična veza je u prihvatljivom području. Kada jačina prijema postane < 4, bežična veza je nestabilna. – 10: Bežična veza je vrlo stabilna. 	
→ Profil sušenja estriha	Podešavanje zadane temperature polaznog voda po danu sukladno građevinskim propisima	

3 -- Elektroinstalacija, montaža

3 -- Elektroinstalacija, montaža

Prepreke slabe jačinu prijema između prijemnika i regulatora odn. vanjskog osjetnika.

Elektroinstalaciju smije provoditi samo ovlašteni serviser.

Sustav grijanja mora se staviti izvan rada prije izvođenja radova.

3.1 Provjera opsega isporuke

Broj	Sadržaj
1	Regulator
1	Jedinica bežičnog prijemnika
1	Materijal za pričvršćivanje (2 vijka i 2 tiple)
4	Baterija, tip LR06
1	Dokumentacija

- ▶ Provjerite je li opseg isporuke potpun.

3.2 Odabir vodova

- ▶ Za ožičenje koristite uobičajene vodove.
- ▶ Za vodove mrežnog napona ne koristite savitljive vodove.
- ▶ Za vodove mrežnog napona koristite vodove s plaštem (npr. NYM 3x1,5).

Promjer voda

eBus kabel (niski napon)	$\geq 0,75 \text{ mm}^2$
Kabli osjetnika (niski napon)	$\geq 0,75 \text{ mm}^2$

Duljina voda

Kabli osjetnika	$\leq 50 \text{ m}$
Kabli sabirnica	$\leq 125 \text{ m}$

3.3 Polovi

Kada vršite priključivanje eBUS kabela, onda ne morate obratiti pažnju na polaritet. Ako zamijenite priključne vodove, onda komunikacije nije ometana.

3.4 Instalacija prijemnika

Prijemnik se može instalirati na generator topline.

Kod instalacije prijemnika na generator topline i izvan područja vlage prijemnik se zbog poboljšanja jačine prijema može montirati na zid i priključiti preko produžnog kabela.

3.4.1 Montaža prijemnika i priključivanje na generator topline

Uvjet: Generator topline ima mogućnost direktnog priključka i nije instaliran u području vlage.

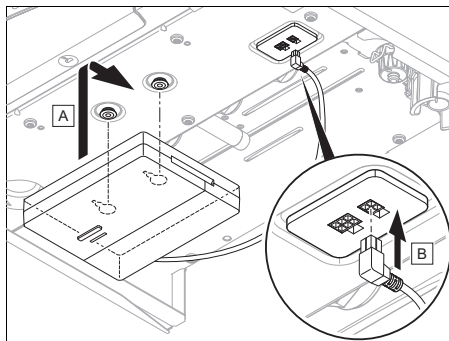

- ▶ Montirajte prijemnik ispod generatora topline.
- ▶ Priključite prijemnik na direktni priključak ispod generatora topline. Najkasnije nakon 20 sekundi LED dioda svijetli zeleno.

3 -- Elektroinstalacija, montaža

- ◁ Pomoć pri instaliranju mijenja u funkciju **Jačina prijema regulatora**.

Uvjet: Postoji radijski vanjski osjetnik

- ▶ Ako postoji radijski vanjski osjetnik, onda ga treba priučiti. U tu svrhu se pridržavajte svih uputa za montažu u uputama za uporabu osjetnika.
- ▶ Za priučavanje radijskog vanjskog osjetnika pritisnite tipku na prijemu. Svjetleća dioda treperi zeleno.
- ▶ Aktivirajte vanjski osjetnik kako je opisano u uputama za uporabu osjetnika. LED na prijemu treperi kratko. Kada je završeno priučavanje, LED više ne svijetli.
- ▶ Idite do odabranog mjesta postavljanja radijskog vanjskog osjetnika.
- ▶ Ako je jačina prijema u odabranom mjestu postavljanja < 4 , odredite novo mjesto postavljanja vanjskog osjetnika s jačinom prijema ≥ 4 .
- ▶ Montirajte vanjski osjetnik na mjestu postavljanja.

Određivanje mjesta postavljanja regulatora u zgradi

9. Odredite mjesto postavljanja koje odgovara navedenim zahtjevima.
- Unutarnji zid glave stambene prostorije
 - Montažna visina: 1.5 m
 - ne pod neposrednim utjecaja sunčeve svjetlosti
 - bez utjecaja izvora topline

Određivanje jačine prijema regulatora na odabranom mjestu postavljanja

10. Idite do odabranog mjesta postavljanja regulatora.
11. Na putu do mjesta postavljanja zatvorite sva vrata i prozore.
12. Ako je displej isključen pritisnite tipku za buđenje/hibernaciju na gornjoj strani uređaja.

Uvjet: Displej je uključen, Na displeju se prikazuje **Bežična komunikacija prekinuta**

- ▶ Uvjerite se da je uključena opskrba strujom.

Uvjet: Displej je uključen, **Jačina prijema regulatora** < 4

- ▶ Pronađite mjesto postavljanja regulatora koje se nalazi u dometu prijema.

Uvjet: Displej je uključen, **Jačina prijema regulatora** ≥ 4

- ▶ Označite mjesto na zidu na kojem je dovoljna jačina prijema.

Montaža nosača na zid

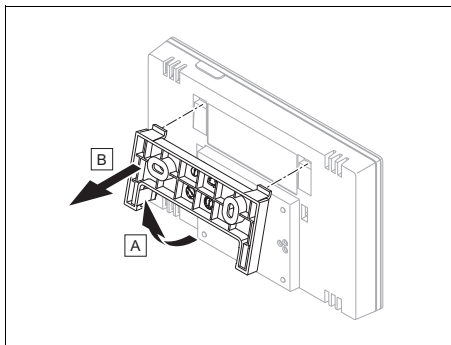

13. Uklonite nosač s regulatora kako je prikazano na slici.

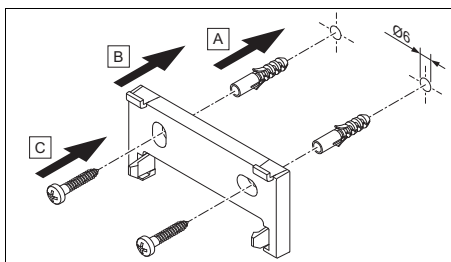

14. Pričvrstite nosač kao što je prikazano na slici.

Priključivanje regulatora

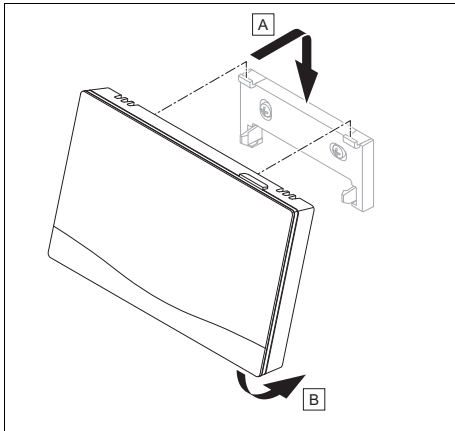

15. Priključite regulator na nosač kako je prikazano na slici sve dok ne uskoči.

4 -- Puštanje u rad

4.1 Preduvjeti za puštanje u rad

- Montaža i elektroinstalacija regulatora i po potrebi vanjskog osjetnika je završena.
- Završeno je puštanje u rad svih komponenti sustava (osim regulatora).

4.2 Završena pomoć pri instaliranju

U pomoći pri instaliranju nalazi se kod pozivanja **Jezik**.

Pomoć pri instaliranju regulatora provedite prema popisu funkcija. Kod svake funkcije odaberite vrijednost postavke koja odgovara instaliranom sustavu grijanja.

4.2.1 Završetak pomoći pri instaliranju

Nakon što ste prošli pomoć pri instaliranju, na zaslonu se pojavljuje: **Odaberite idući korak**.

Konfiguracija sustava: Pomoć pri instaliranju mijenja u konfiguraciji sustava servisnu razinu u kojoj možete dalje optimirati sustav grijanja.

Pokretanje sustava: Pomoć pri instaliranju mijenja na osnovnom prikazu i sustav grijanja radi s podešenim vrijednostima.

4.3 Kasnije mijenjanje postavki

Sve postavke koje ste izvršili putem pomoći pri instaliranju kasnije možete promijeniti preko upravljačke razine za korisnika ili servisne razine.

5 Smetnja, dojava greške i servisne dojave

5.1 Dojava greške

Na displeju se pojavljuje  s tekстом dojave greške.

Dojave greške možete naći pod: **IZBORNIK** → **POSTAVKE** → **Razina za servisera** → **Povijest grešaka**

Otklanjanje greške (→ Prilog)

5.2 Servisna dojava

Na displeju se pojavljuje  s tekстом servisne dojave.

Servisna dojava (→ Prilog)

5.3 Promijeniti bateriju



Opasnost!

Opasnost po život zbog neprikladnih baterija!

Ako se baterije zamijene pogrešnim tipom baterija, postoji opasnost od eksplozije.

- ▶ Prilikom zamjene baterija pazite na ispravan tip baterija.
- ▶ Istrošene baterije zbrinite sukladno napomenama u priloženim uputama.

6 Informacije o proizvodu



Upozorenje! Opasnost od ozljeda kiselinom zbog baterija koje su iscurile!

Iz iskorištenih baterija može iscuriti nagrizajuća tekućina.

- ▶ Što je prije moguće uklonite iskorištene baterije iz proizvoda.
- ▶ U slučaju dulje odsutnosti uklonite i baterije koje su pune.
- ▶ Izbjegavajte kontakt kože ili očiju s tekućinom koja je iscurila iz baterija.

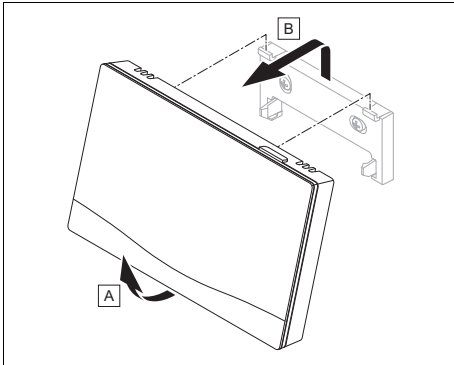

1. Uklonite regulator sa nosača kako je prikazano na slici.

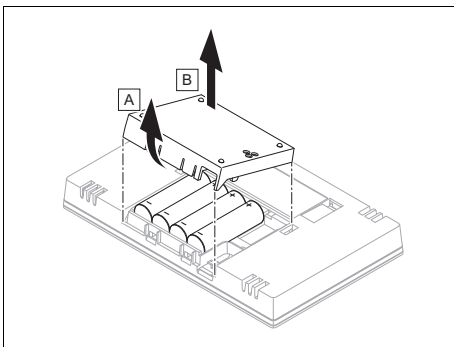

2. Otvorite pretinaca za bateriju kako je prikazano na slici.

3. Uvijek zamijenite sve baterije.
 - koristite isključivo tip baterije LR06
 - ne koristite punjive baterije
 - ne kombinirajte različite tipove baterija
 - ne kombinirajte nove i korištene baterije
4. Umetnite bateriju s pravilnim polovima.
5. Nemojte kratko spojiti kontakte priključka.
6. Zatvorite pretinac za baterije.

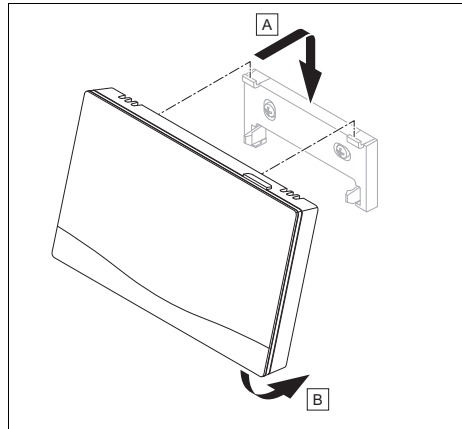

7. Objesite regulator u nosač kako je prikazano na slici sve dok ne uskoči.

6 Informacije o proizvodu

6.1 Poštivanje i čuvanje važeće dokumentacije

- ▶ Obvezno obratite pozornost na upute predviđene za Vas koje su priložene uz komponente sustava.
- ▶ Kao korisnik sačuvajte ove upute za rukovanje, kao i svu važeću dokumentaciju kako biste ih mogli koristiti i dalje.

Informacije o proizvodu 6

6.2 Područje važenja uputa

Ove upute vrijede isključivo za:

– 0020260959

6.3 Tipska pločica

Tipaska pločica se nalazi na stražnjoj strani proizvoda.

Podatak na tipskoj pločici	Značenje
Serijski broj	za identifikaciju, 7. do 16. znamenke = broj artikla proizvoda
sensioHOME	Naziv proizvoda
V	Dimenzionirani napon
mA	Dimenzionirana struja
	Pročitajte upute

6.4 Serijski broj

Serijski broj možete pozvati pod **IZBORNIK** → **INFORMACIJA** → **Serijski broj**. 10-znamenkasti broj artikla nalazi se u drugom retku.

6.5 CE oznaka



Putem CE oznake se dokazuje da proizvodi sukladno izjavi o sukladnosti ispunjavaju osnovne zahtjeve odgovarajućih direktiva.

Proizvođač ovim izjavljuje da tip bežičnog uređaja opisan u uputama odgovara smjernici 2014/53/EU. Uvid u cjelokupni tekst EU-izjave o suglasnosti raspoloživ je na sljedećoj internetskoj adresi: <http://www.vaillant-group.com/doc/doc-radio-equipment-directive/>.

6.6 Jamstvo i servisna služba za korisnike

6.6.1 Jamstvo

Informacije o jamstvu proizvođača pronaći ćete u Country specifics.

6.6.2 Servisna služba za korisnike

Podatke za kontakt naše servisne službe za korisnike pronaći ćete na stražnjoj strani ili na našoj internetskoj stranici.

6.7 Recikliranje i zbrinjavanje otpada

► Zbrinjavanje ambalaže prepustite stručnom instalateru koji je instalirao uređaj.



— Ako je proizvod obilježen sljedećom oznakom:

- U tom slučaju nemojte odlagati proizvod u kućni otpad.
- Umjesto toga predajte proizvod na mjestu za skupljanje električnih i elektroničkih starih uređaja.



— **Ambalaža** —

- Ambalažu propisno zbrinite u otpad.
- Pridržavajte se relevantnih propisa.

6.8 Podaci o proizvodu sukladno EU odredbi br. 811/2013, 812/2013

Učinkovitost grijanja prostora uvjetovana godišnjim dobom kod uređaja s integriranim atmosferskim regulatorom, uključujući funkciju sobnog termostata koji je moguće aktivirati, uvijek sadrži korekturni faktor klase tehnologije regulatora VI. Kod deaktivacije ove funkcije moguće je odstupanje učinkovitosti grijanja uvjetovano godišnjim dobom.

Razred regulatora temperature	VI
Doprinos energetske učinkovitosti grijanja prostorija ovisno o godišnjem dobu ηs	4,0 %

6 Informacije o proizvodu

6.9 Tehnički podaci

6.9.1 Regulator

Vrsta baterije	LR06
Dimenzionirani udarni napon	330 V
Frekvencijski pojas	868,0 ... 868,6 MHz
maks. snaga odašiljača	< 25 mW
Domet na otvorenom	≤ 100 m
Domet u zgradi	≤ 25 m
Stupanj zaprljanosti	2
Stupanj zaštite	IP 20
Klasa zaštite	III
Temperatura za provjeru kugličnog pritiska	75 °C
Maks. dopuštena temperatura okoline	0 ... 60 °C
Akt. vlaž. zraka u prost	35 ... 95 %
Način djelovanja	Tip 1
Visina	109 mm
Širina	175 mm
Dubina	27 mm

Visina	115,0 mm
Širina	142,5 mm
Dubina	26,0 mm







6.9.2 Jedinica bežičnog prijemnika

Dimenzionirani napon	9 ... 24 V $\overline{=}$
Dimenzionirana struja	< 50 mA
Dimenzionirani udarni napon	330 V
Frekvencijski pojas	868,0 ... 868,6 MHz
maks. snaga odašiljača	< 25 mW
Domet na otvorenom	≤ 100 m
Domet u zgradi	≤ 25 m
Stupanj zaprljanosti	2
Stupanj zaštite	IP 21
Klasa zaštite	III
Temperatura za provjeru kugličnog pritiska	75 °C
Maks. dopuštena temperatura okoline	0 ... 60 °C
rel. vlažnost zraka u prostoru	35 ... 90 %
Presjek priključnih vodova	0,75 ... 1,5 mm ²

Dodatak

A Uklanjanje smetnji, servisna dojava

A.1 Uklanjanje smetnji

Smetnja	Mogući uzrok	Mjera
Zaslon ostaje zatam-njen	Baterije su prazne	<ol style="list-style-type: none"> 1. Zamijenite bateriju. (→ stranica 17) 2. Ako se greška još uvijek javlja, onda obavijestite ovlaštenog servisera.
	Greška softvera	<ol style="list-style-type: none"> 1. Pritisnite i držite tipku desno gore na regulatoru dulje od 5 sekundi kako biste ponovno pokrenuli sustav. 2. Ponovno uključite mrežnu sklopku na uređaju za grijanje koji napaja regulator. 3. Ako se greška još uvijek javlja, onda obavijestite ovlaštenog servisera.
Nisu moguće promjene u prikazu putem poslužnih elemenata	Greška softvera	<ol style="list-style-type: none"> 1. Pritisnite i držite tipku desno gore na regulatoru dulje od 5 sekundi kako biste ponovno pokrenuli sustav. 2. Mrežnu sklopku na svim uređajima za grijanje isključite na oko 1 minutu i onda je ponovno uključite. 3. Ako dojava greške i dalje postoji, onda obavijestite ovlaštenog servisera.
Displej: F. Greška uređaja za grijanje , na displeju se pojavljuje konkretna šifra greške npr. F.33 s konkretnim uređajem za grijanje	Greška uređaja za grijanje	<ol style="list-style-type: none"> 1. Otklonite smetnju uređaja za grijanje tako da odaberite najprije Reset i zatim Da. 2. Ako dojava greške i dalje postoji, onda obavijestite ovlaštenog servisera.
Displej: Ne razumijete podešeni jezik	Podešen je pogrešan jezik	<ol style="list-style-type: none"> 1. Pritisnite 2 x . 2. Odaberite zadnju točku izbornika ( POSTAVKE) i potvrdite s . 3. Odaberite pod  POSTAVKE drugu točku izbornika i potvrdite s . 4. Odaberite jezik koji razumijete i potvrdite s .

Dodatak

A.2 Poruke održavanja

#	Dojava	Opis	Rad na održavanju	Interval	
1	Nedostatak vode: Slijedite podatke na generatoru topline.	U sustavu grijanja tlak vode je prenizak.	Punjenje vodom pronaći ćete u uputama za rad odgovarajućeg uređaja za grijanje	Vidi upute za korištenje generatora topline	

B -- Uklanjanje smetnji i grešaka, servisna dojava

B.1 Uklanjanje smetnji

Smetnja	Mogući uzrok	Mjera
Zaslom ostaje zatamnjen	Baterije su prazne	▶ Zamijenite bateriju. (→ stranica 17)
	Proizvod je neispravan	▶ Zamijenite proizvod.
Nisu moguće promjene u prikazu putem poslužnih elemenata	Greška softvera	1. Izvadite sve baterije. 2. Baterije postavite prema polovima navedenima u pretincu za baterije.
	Proizvod je neispravan	▶ Zamijenite proizvod.
Nije moguća zamjena na servisnoj razini	Nepoznat kod za servisnu razinu	▶ Vratite regulator na tvorničke postavke. Sve podešene vrijednosti bit će izgubljene.

B.2 Otklanjanje greške

Dojava	Mogući uzrok	Mjera
Komunikacija uređ. za grijanje 1 prekinuta	Neispravan kabel	▶ Zamijenite kabel.
	Utični spojnik nije ispravan	▶ Provjerite utični spojnik.
Komunikacija dalj. upravljanja 1 prekinuta	Baterije bežičnog daljinskog upravljanja su prazne	▶ Zamijenite sve baterije (→ Upute za rad i instaliranje bežičnog daljinskog upravljanja).
Nevažeci signal osjet. sobne temp. regulatora	Neispravan je osjetnik sobne temperature	▶ Zamijenite regulator.

B.3 Poruke održavanja

#	Dojava	Opis	Rad na održavanju	Interval	
1	Generator topline 1 zahtjeva održavanje	Potrebno je izvršiti radove na održavanju generatora topline.	Radove na održavanju pronaći ćete u uputi za rad ili instaliranje odgovarajućeg uređaja za grijanje	Pogledajte upute za rad ili instaliranje uređaja za grijanje	

#	Dojava	Opis	Rad na održavanju	Interval	
2	Nedostatak vode: Slijedite podatke na generatoru topline.	U sustavu grijanja tlak vode je prenizak.	Pomanjkanje vode: Slijedite podatke na generatoru topline	Pogledajte upute za rad ili instaliranje uređaja za grijanje	
3	Održavanje Obratite se:	Datum kada pada održavanje sustava grijanja.	Provedite potrebne radove na održavanju	Datum unesen u regulator	